

BeoSound 4

Οδηγός

Περιεχόμενα

Γνωριμία με το μουσικό σας σύστημα, 4

Σύστημα μενού, 5

Πώς να χρησιμοποιείτε το μουσικό σας σύστημα, 6

Μάθετε τον τρόπο ενεργοποίησης και χειρισμού πηγών, όπως του CD, του ραδιοφώνου ή του A.MEM μέσω του ταμπλό χειρισμού από κοντά

Πώς να διαβάσετε τα σύμβολα του μενού, 8

Επεξήγηση των συμβόλων που εμφανίζονται στα μενού

Πως να χρησιμοποιείτε τα μενού, 9

Μάθετε τον τρόπο μετακίνησης στα μενού και ρυθμίσεων σε μενού συμπλήρωσης

Διαδικασία ονομασίας, 10

Μάθετε πώς να δίνετε όνομα στους ραδιοφωνικούς σταθμούς, στα CD, στους φακέλους ή στους χρονοδιακόπτες

Ρύθμιση για πρώτη φορά, 11

Μάθετε για τη διαδικασία αρχικής ρύθμισης

Ανάκληση πρόσθετων πηγών, λειτουργιών και μενού, 12

Μάθετε ποιες λειτουργίες, δυνατότητες και μενού μπορούν να ενεργοποιούνται μέσω του ταμπλό χειρισμού από κοντά

A.MEM και κάρτα μνήμης, 13

Μάθετε πώς να χρησιμοποιείτε την πηγή A.MEM

Συντονισμός και επεξεργασία ραδιοφωνικών σταθμών, 14

Μάθετε τον τρόπο συντονισμού, μετακίνησης, ονομασίας και διαγραφής ραδιοφωνικών σταθμών

Ρυθμίσεις ήχου CD, 16

Μάθετε τον τρόπο ενεργοποίησης ειδικών λειτουργιών αναπαραγωγής CD και ονομασίας CD

Πραγματοποίηση ρυθμίσεων ήχου, 17

Μάθετε τον τρόπο ρύθμισης των δικών σας προτιμήσεων έντασης, μπάσων, πρίμων, ισορροπίας και loudness

Πραγματοποίηση ρυθμίσεων επιλογών, 18

Μάθετε τον τρόπο αλλαγής των βασικών ρυθμίσεων του μουσικού σας συστήματος

Αυτόματη ενεργοποίηση ή απενεργοποίηση του μουσικού σας συστήματος, 19

Μάθετε τον τρόπο ονομασίας και ενεργοποίησης χρονοδιακοπών

Πώς να χρησιμοποιείτε το σύστημα κωδικού PIN, 20

Μάθετε τον τρόπο ενεργοποίησης και χρήσης του συστήματος κωδικού PIN

Χρήση του τηλεχειριστηρίου Beo4, 21

Μάθετε τον τρόπο χρήσης του τηλεχειριστηρίου Beo4 και χειρισμού του μουσικού σας συστήματος από απόσταση

Ρυθμίσεις και συναρμολόγηση, 22

Μάθετε πώς να ρυθμίζετε το μουσικό σας σύστημα και πώς να τοποθετείτε τη γυάλινη πόρτα

Σύνδεση των καλωδίων, 24

Μάθετε τον τρόπο σύνδεσης των ηχείων και των εξωτερικών συσκευών

Ρύθμιση Ήχου/Εικόνας, 26

Μάθετε τον τρόπο σύνδεσης του μουσικού σας συστήματος με το σύστημα εικόνας

Συντήρηση, 27

Μάθετε πώς να καθαρίζετε το μουσικό σας σύστημα

Ευρετήριο, 28

Μετακινήστε το χέρι σας από άκρη σε άκρη κάτω από το ταμπλό χειρισμού και η γυάλινη πόρτα θα ανοίξει αυτόματα, αποκαλύπτοντας το ταμπλό χειρισμού πίσω από αυτήν. Πιέστε το πλήκτρο LOAD και η γυάλινη πόρτα ανοίγει εντελώς, επιτρέποντάς σας να τοποθετήσετε ένα CD.

Χρησιμοποιήστε το μουσικό σας σύστημα για να ακούσετε A.MEM ή ραδιόφωνο, να αναπαράγετε ένα CD ή να γράψετε στην κάρτα μνήμης.

Γνωριμία με το μουσικό σας σύστημά

Οθόνη

Οι εκτεταμένες ενδείξεις κατάστασης δεν είναι μόνιμα ενεργοποιημένες. Μόνο η πρώτη γραμμή εμφανίζεται συνεχώς. Κατά το χειρισμό του μουσικού συστήματος, η οθόνη δείχνει για λίγο πρόσθετες πληροφορίες, όπως ο χρόνος του κομματιού και το όνομα του CD. Εάν αλλάξετε τη ρύθμιση ενδείξεων σε EXTENDED, η οθόνη εμφανίζει συνεχώς την τρέχουσα κατάσταση και πρόσθετες πληροφορίες. Για περισσότερες πληροφορίες, ανατρέξτε στη σελίδα 18.

Ενδεικτική λυχνία ...

Η ενδεικτική λυχνία κάτω από την οθόνη ανάβει συνεχώς όταν το μουσικό σύστημα είναι σε κατάσταση αναμονής. Η λυχνία αναβοσβήνει όταν το σύστημα προστασίας μέσω κωδικού PIN έχει ενεργοποιηθεί, και χρειάζεται να εισάγετε τον κωδικό PIN για να ενεργοποιήσετε το σύστημα.

Τοποθέτηση CD ...

Πιέστε το πλήκτρο LOAD για να ανυψωθεί ο βραχίονας ο οποίος συγκρατεί το CD στη θέση του. Μπορείτε τώρα να αφαιρέσετε ένα CD ή να τοποθετήσετε ένα που θέλετε να αναπαράγετε. Τοποθετείτε πάντοτε το CD με την ετικέτα προς τα επάνω.

Πιέστε ξανά το LOAD για να κατέβει ο βραχίονας. Εάν πιέσετε το πλήκτρο CD, ο βραχίονας κατεβαίνει αυτόματα και ξεκινά η αναπαραγωγή.

Υποδοχή ακουστικών

Όταν συνδέσετε τα ακουστικά, τα ηχεία τα οποία είναι συνδεδεμένα στο μουσικό σας σύστημα παύουν να ακούγονται.



Υποδοχή ακουστικών

Επισκόπηση συστήματος μενού

- 1 N.MUSIC
- 2 N.RADIO
- 3 A.AUX
- 4 RANDOM ON/OFF
- 5 REPEAT ON/OFF
- 6 TIMER ON/OFF
- 7 EDIT A.MEM
 - 1 ARRANGE
 - REARRANGE
 - DELETE TRACK
 - DELETE FOLDER
 - 2 RENAME
- 8 PLAY TIMER
 - 1 TIMER 1 PROGRAMMING
 - ON/OFF
 - SOURCE (SOURCE, PROGRAM)
 - START/STOP
 - DAYS
 - NAME
 - 2 TIMER 2
 - 3 TIMER 3 ...
- 9 SHOW CLOCK
- PIN CODE SETUP
 - 1 NEW PINCODE
 - 2 DELETE PINCODE
- FIRST TIME SETUP
- 10 SETUP
 - 1 A.MEM
 - 1 EDIT A.MEM
 - 2 FORMAT MEMORY CARD
 - 3 COPY PROTECTION
 - 2 RADIO
 - 1 AUTO TUNING
 - 2 DAB ONLY AUTO TUNING
 - 3 ARRANGE PROGRAMS
 - DELETE ALL PROGRAMS
 - REARRANGE
 - 4 ADD PROGRAM
 - TUNE (BAND, FM ...)
 - NAME PROGRAM
 - 5 EDIT PROGRAM
 - TUNE (BAND, FM ...)
 - NAME PROGRAM
 - 6 DAB AERIAL ADJUSTMENT
 - 7 DAB DRC
 - 3 NAME CD
 - 4 SOUND
 - 5 OPTIONS
 - 1 SET CLOCK
 - 2 TIMER ON/OFF
 - 3 SELECT LANGUAGE
 - 4 DISPLAY SETUP
 - 5 MENU OPTIONS

Πώς να χρησιμοποιήσετε το μουσικό σας σύστημα

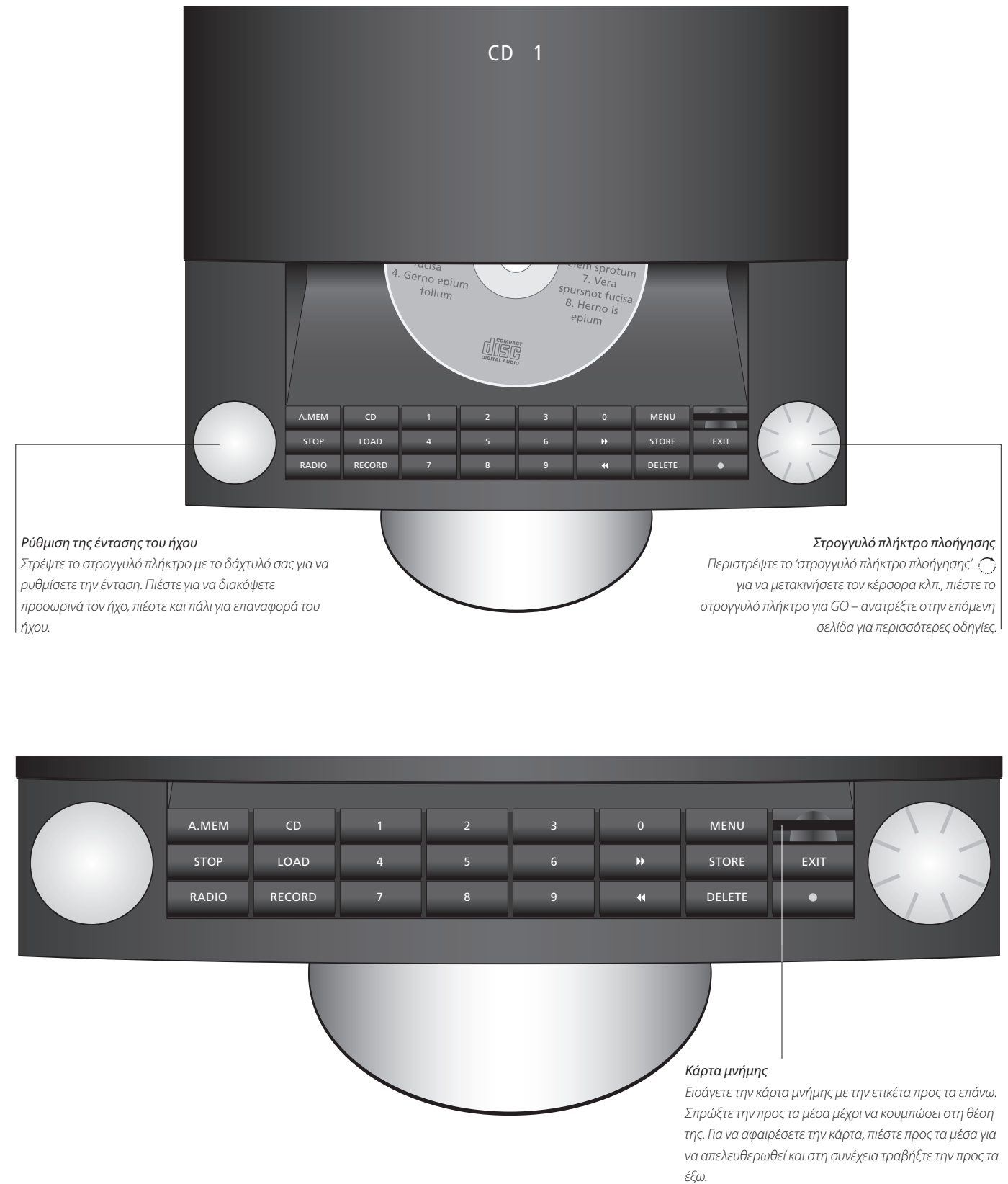

A.MEM

Ενεργοποιεί τη λειτουργία A.MEM και ξεκινά την αναπαραγωγή της κάρτας μνήμης που έχει εισαχθεί.

CD

Έναρξη αναπαραγωγής ενός φορτωμένου CD.

STOP

Παύση της αναπαραγωγής. Πα να τερματίσετε την εγγραφή, πιέστε A.MEM και στη συνέχεια STOP.

LOAD

Άνοιγμα και κλείσιμο της υποδοχής δίσκου.

RADIO

Ενεργοποίηση του ραδιοφώνου.

RECORD

Όταν το πιέσετε δύο φορές, γράφει την πηγή που αναπαράγεται (ραδιόφωνο, CD ή A.AUX) στην κάρτα μνήμης που έχει εισαχθεί.

0 – 9

Επιλογή αριθμών ραδιοφωνικών προγραμμάτων, κομματιών ενός CD, φακέλων ή κομματιών N.MUSIC*, ή αριθμημένων μενού. Εισαγωγή αριθμών στα μενού. Πιέστε GO και στη συνέχεια ένα αριθμητικό πλήκτρο για επιλογή ενός κομματιού σε ένα φάκελο A.MEM.



Αναζήτηση προς τα πίσω σε ένα δίσκο CD, μετακίνηση προς τα πίσω μεταξύ φακέλων στη λειτουργία A.MEM ή N.MUSIC*, και μετακίνηση του κέρσορα προς τα αριστερά μέσα στα μενού. Επιστροφή στο προηγούμενο επίπεδο στο σύστημα μενού.



Αναζήτηση προς τα εμπρός σε ένα δίσκο CD, μετακίνηση προς τα εμπρός μεταξύ φακέλων στη λειτουργία A.MEM ή N.MUSIC*, και μετακίνηση του κέρσορα προς τα δεξιά μέσα στα μενού.

MENU

Ανάκληση πρόσθετων πηγών, λειτουργιών και μενού στην οθόνη.

STORE

Αποθήκευση ρυθμίσεων, ονομάτων, κλπ. στα μενού.

EXIT

Έξοδος από όλα τα μενού.

DELETE

Διαγραφή κομματιών, φακέλων ή ραδιοφωνικών προγραμμάτων.

Επισημάνετε ότι θέλετε να διαγράψετε, κατόπιν πιέστε DELETE δύο φορές.

Διαγραφή του τελευταίου χαρακτήρα στα μενού ονομασίας, ή ολόκληρου του ονόματος πιέζοντας και κρατώντας το πιεσμένο.



Θέση του μουσικού συστήματος σε κατάσταση αναμονής.



Σύμβολο του στρογγυλού πλήκτρου πλοήγησης – περιστροφή του στρογγυλού πλήκτρου αριστερόστροφα ή δεξιόστροφα για μετακίνηση μεταξύ των κομματιών ή των σταθμών, για κατακόρυφη μετακίνηση του κέρσορα μεταξύ των μενού, και για ρύθμιση των επιλογών. Οριζόντια μετακίνηση μεταξύ των χαρακτήρων στα μενού ονομασίας.

Πιέστε για ενεργοποίηση των υπομενού και αποδοχή των ρυθμίσεων και των επιλογών στα μενού.

Πιέστε και κρατήστε πιεσμένο το στρογγυλό πλήκτρο ενώ ακούτε ραδιόφωνο για να ανακαλέσετε στην οθόνη μία λίστα των σταθμών. Γυρίστε το στρογγυλό πλήκτρο για να μετακινηθείτε στο σταθμό που επιθυμείτε, και πιέστε το στρογγυλό πλήκτρο για να ακούσετε το σταθμό που επιλέξατε.

Πιέστε και κρατήστε πιεσμένο το στρογγυλό πλήκτρο ενώ ακούτε A.MEM για να ανακαλέσετε στην οθόνη μία λίστα των φακέλων. Γυρίστε το στρογγυλό πλήκτρο για να μετακινηθείτε στο φάκελο που επιθυμείτε, και πιέστε το στρογγυλό πλήκτρο για να δείτε τα κομμάτια του φακέλου που επιλέξατε.

Ταμπλό χειρισμού από κοντά

Όλες οι λειτουργίες του μουσικού σας συστήματος μπορούν να εκτελεστούν εύκολα μέσω του ταμπλό χειρισμού από κοντά. Μία επεξήγηση των πλήκτρων παρατίθεται στη συνέχεια.

Ο χειρισμός του BeoSound 4 είναι επίσης δυνατός με το τηλεχειριστήριο Beo4. Για περισσότερες πληροφορίες, ανατρέξτε στη σελίδα 21.

*ΣΗΜΕΙΩΣΗ! Εάν το μουσικό σας σύστημα έχει ρυθμιστεί σε ένα σύστημα Master Link και έχει συνδεθεί ένας υπολογιστής με BeoLink PC 2 ή BeoPort, μπορείτε να ακούσετε N.Music ή N.Radio μέσω του μουσικού συστήματος. Για περισσότερες πληροφορίες, παρακαλούμε ανατρέξτε στον Οδηγό του BeoLink PC 2 ή του BeoPort.

Πως να διαβάσετε τα σύμβολα του μενού

Τα μενού του μουσικού σας συστήματος σας προσφέρουν πολλές επιλογές. Μέσω των μενού επιλέξτε επιπλέον λειτουργίες ή πραγματοποιήστε τις δικές σας προτιμήσεις ρύθμισης.

Οι τρέχουσες ρυθμίσεις για τις λειτουργίες εμφανίζονται στο μενού, για παράδειγμα 'RANDOM – ON ή OFF'.

Τα σύμβολα που επεξηγούνται στα δεξιά σας βοηθούν να περιηγηθείτε στα μενού. Χρησιμοποιήστε το 'στρογγυλό πλήκτρο' και τα πλήκτρα βέλους για να μετακινηθείτε στο σύστημα μενού. Για να επιλέξετε ένα μενού συμπλήρωσης, πρέπει να πιάσετε το 'στρογγυλό πλήκτρο' ή το πλήκτρο με το δεξί βέλος.



Εάν το σύστημά σας έχει ρυθμιστεί σε ένα σύστημα Ήχου/Εικόνας, μερικές ρυθμίσεις θα πρέπει να γίνουν στην τηλεόραση ή στο ραδιόφωνο που έχετε συνδέσει.

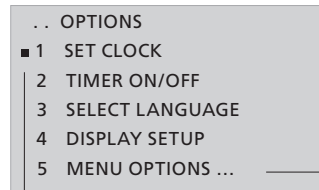

Σύμβολα επιπέδου μενού ...

- Μια τελεία μπροστά από ένα μενού υποδηλώνει ότι έχετε μετακινηθεί κατά ένα επίπεδο στο σύστημα μενού.
- ■ Δύο τελείες μπροστά από ένα μενού υποδηλώνουν ότι έχετε μετακινηθεί κατά δύο επίπεδα στο σύστημα μενού.
- ■ ■ Τρεις τελείες μπροστά από ένα μενού υποδηλώνουν ότι έχετε μετακινηθεί κατά τρία ή περισσότερα επίπεδα στο σύστημα μενού.



Ο τετράγωνος κέρσορας ...

- Ένα τετράγωνο μπροστά από ένα μενού υποδηλώνει τη θέση του κέρσορά σας, ενώ για να ενεργοποιήσετε ή να απενεργοποιήσετε το μενού ή τη λειτουργία, όπως το 'RANDOM', θα πρέπει να πιάσετε το στρογγυλό πλήκτρο  ή το πλήκτρο .
- ■ Δύο λευκές γραμμές υποδεικνύουν ότι τα συγκεκριμένα μενού δεν είναι προς το παρόν διαθέσιμα. Προτού επιλέξετε τα μενού θα πρέπει να έχετε ενεργοποιήσει μία συγκεκριμένη πηγή.

- ■ ■ Τρεις τελείες μετά από ένα όνομα μενού υποδηλώνουν τη διαθεσιμότητα και άλλων υπομενού, ενώ για να μετακινηθείτε στο επόμενο επίπεδο πρέπει να πιάσετε το στρογγυλό πλήκτρο  ή το πλήκτρο .

Πως να αλλάξετε μια ρύθμιση ...

Πιέστε **MENU** για να ανακαλέσετε το σύστημα μενού

Γυρίστε το στρογγυλό πλήκτρο  για να μετακινηθείτε στο SETUP



Πιέστε το στρογγυλό πλήκτρο  για να επιλέξετε το μενού SETUP

Γυρίστε το στρογγυλό πλήκτρο  για να μετακινηθείτε στο OPTIONS

Πιέστε το στρογγυλό πλήκτρο  για να ενεργοποιήσετε το μενού OPTIONS

Πιέστε το στρογγυλό πλήκτρο  για να ενεργοποιήσετε το μενού SET CLOCK

Γυρίστε το στρογγυλό πλήκτρο  για να ρυθμίσετε τη σωστή ώρα (ή χρησιμοποιήστε τα αριθμητικά πλήκτρα)

Πιέστε το στρογγυλό πλήκτρο ή  για να μετακινηθείτε στο 'YEAR' και στρέψτε το στρογγυλό πλήκτρο  για να ρυθμίσετε το σωστό έτος

Προχωρήστε στο MONTH και DAY

Πιέστε **STORE** για απευθείας αποθήκευση των ρυθμίσεών σας, ενώ στην οθόνη εμφανίζεται το μήνυμα STORED

Πιέστε **EXIT** για να βγείτε από το μενού

- 1 N.MUSIC
- 2 N.RADIO
- 3 A.AUX
- 4 RANDOM ON
- 5 REPEAT OFF
- 6 TIMER ON
- 7 EDIT A.MEM
- 8 PLAY TIMER
- 9 SHOW CLOCK
- 10 SETUP ...

- 1 A.MEM ...
- 2 RADIO ...
- 3 CD ...
- 4 SOUND ...
- 5 OPTIONS ...

- 1 SET CLOCK
- 2 TIMER ON/OFF
- 3 SELECT LANGUAGE
- 4 DISPLAY SETUP
- 5 MENU OPTIONS ...

... SET CLOCK

TIME	YEAR	MONTH	DAY
12:00	2005	SEP	12

Κυρίως μενού ...

Είσοδος στο σύστημα μενού

MENU

Μετακίνηση του κέρσορα προς τα επάνω ή κάτω. Πιέστε για να ενεργοποιήσετε κάποιο μενού



Επιστροφή μέσω των μενού



Έξοδος από τα μενού

EXIT

Μενού συμπλήρωσης ...

Προσαρμογή επάνω ή κάτω, επιλογή ή κατάργηση επιλογής, και αλλαγή ρυθμίσεων στα μενού. Πιέστε για αποδοχή των ρυθμίσεων



Μετακίνηση ανάμεσα στις ρυθμίσεις ή μετακίνηση του κέρσορα στα μενού – πιέστε  για ανάκληση πρόσθετων πληροφοριών στην οθόνη



Αποθήκευση ρυθμίσεων και έξοδος από το μενού συμπλήρωσης

STORE

Έξοδος από τα μενού

EXIT

Διαδικασία ονομασίας

Χρησιμοποιήστε τη λειτουργία ονομασίας, για παράδειγμα, για να ονομάσετε τους χρονοδιακόπτες σας για εύκολη αναγνώριση, ή τα CD σας. Η διαδικασία ονομασίας είναι η ίδια ανεξάρτητα με το τι πρόκειται να ονομάσετε.

Κάθε όνομα μπορεί να αποτελείται από 17 χαρακτήρες το πολύ συμπεριλαμβανομένων των αριθμών, όμως οι χρονοδιακόπτες μπορούν να περιέχουν μέχρι 12 χαρακτήρες.

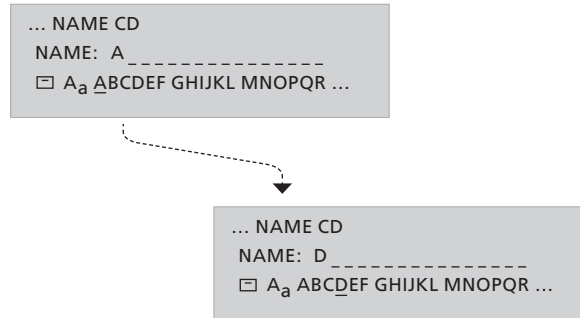

Πώς να χρησιμοποιείτε τα μενού ονομασίας ...

Πλοήγηση ... Μόλις ενεργοποιείτε ένα μενού ονομασίας, προτείνεται ένα όνομα και ο κέρσορας τοποθετείται κάτω από το σύμβολο αποθήκευσης (☒).

Γυρίστε το στρογγυλό πλήκτρο για να μετακινηθείτε μεταξύ των χαρακτήρων και πιέστε το στρογγυλό πλήκτρο για να επιλέξετε έναν χαρακτήρα.

Αποθήκευση ... Πιέστε STORE για να αποθηκεύσετε το όνομα, ή μετακινήστε τον κέρσορα στο σύμβολο ☒ και πιέστε το στρογγυλό πλήκτρο για αποθήκευση.

Ειδικό χαρακτήρες ... Για να χρησιμοποιήσετε ειδικούς χαρακτήρες μετακινήστε τον κέρσορα στο σύμβολο ¶ και πιέστε το στρογγυλό πλήκτρο. Για να επιστρέψετε στους συνηθισμένους χαρακτήρες, μετακινήστε τον κέρσορα στο σύμβολο ¶ και πιέστε το στρογγυλό πλήκτρο.

Μεγάλα ή μικρά γράμματα ... Για εναλλαγή μεταξύ κεφαλαίων και πεζών γραμμάτων, μετακινήστε τον κέρσορα στο σύμβολο Aa και πιέστε το στρογγυλό πλήκτρο.

Διαγραφή ... Πιέστε DELETE για διαγραφή του τελευταίου χαρακτήρα. Πιέστε και κρατήστε πιεσμένο το DELETE για να διαγράψετε ολόκληρο το όνομα.

Αριθμοί ... Για να εισάγετε κάποιον αριθμό, πιέστε το αντίστοιχο αριθμητικό πλήκτρο.

Αφού εγκατασταθεί και ενεργοποιηθεί για πρώτη φορά το μουσικό σας σύστημα, καθοδηγήστε στη διαδικασία αρχικής ρύθμισης. Η αρχική ρύθμιση αποτελείται από:

- Επιλογή γλώσσας μενού
- Ρύθμιση κεραίας DAB*
- Αυτόματος συντονισμός ραδιοφωνικών σταθμών
- Επιλογή των προτιμήσεων ήχου
- Ρύθμιση της ώρας και της ημερομηνίας
- Προσθήκη στη λίστα πηγών και λειτουργιών που εμφανίζονται στην οθόνη όταν πιέζετε MENU
- Ρύθμιση προτιμήσεων απεικόνισης

- 1 SELECT LANGUAGE
- 2 DAB AERIAL ADJUSTMENT
- 3 AUTO TUNING
- 4 SOUND
- 5 SET CLOCK
- 6 MENU OPTIONS
- 7 DISPLAY SETUP

Τα μενού *FIRST-TIME SETUP* εμφανίζονται αυτόματα όταν ενεργοποιείτε για πρώτη φορά το σύστημα.

Τι υπάρχει στο μενού **FIRST-TIME SETUP ...**

(ENTER PINCODE) ... Εάν το κατάστημα πώλησης δεν έχει απενεργοποιήσει τον εργοστασιακό κωδικό PIN, θα πρέπει να εισάγετε τον κωδικό PIN που έχετε παραλάβει από το κατάστημα πώλησης.

SELECT LANGUAGE ... Επιλέξτε την προτιμώμενη γλώσσα των μενού στην οθόνη από τη λίστα διαθέσιμων γλωσσών.

DAB AERIAL ADJUSTMENT* ... Χρησιμοποιήστε την ένδειξη για να καθορίσετε την καλύτερη δυνατή θέση για την κεραία DAB, ανατρέξτε στη σελίδα 15 για περισσότερες πληροφορίες.

AUTO TUNING ... Αφήστε το μουσικό σύστημα να συντονίσει για εσάς όλους τους διαθέσιμους ραδιοφωνικούς σταθμούς FM και DAB*.

SOUND ... Ρυθμίστε τις παραμέτρους του ήχου σύμφωνα με τις προτιμήσεις σας.

SET CLOCK ... Ρυθμίστε το ενσωματωμένο ρολόι στη σωστή ώρα και ημερομηνία.

MENU OPTIONS ... Προσθέστε πηγές, λειτουργίες και μενού στη λίστα, η οποία εμφανίζεται στην οθόνη όταν πιέζετε το πλήκτρο **MENU**.

DISPLAY SETUP ... Επιλέξτε τη μορφή ένδειξης που προτιμάτε για το ραδιόφωνο, το CD, το A.MEM και την κατάσταση αντίστοιχα.

Χρήσιμες συμβουλές ...

Για να αποθηκεύσετε τις ρυθμίσεις ενός μενού και να μετακινηθείτε στο επόμενο μενού στην ακολουθία, πιέστε STORE.

Μέσω των μενού μπορείτε όποτε θέλετε να αλλάξετε όλες τις ρυθμίσεις που πραγματοποιείτε κατά την αρχική ρύθμιση. Για περισσότερες πληροφορίες σχετικά με το μενού OPTIONS, ανατρέξτε στη σελίδα 18.

Για πληροφορίες σχετικά με τον τρόπο αλλαγής του κωδικού PIN ή με την απενεργοποίηση του συστήματος κωδικού PIN, ανατρέξτε στη σελίδα 20.

Εάν το σύστημά σας συνδέεται με άλλη συσκευή Bang & Olufsen, θα πρέπει να ρυθμίσετε το ρολόι μέσω της συνδεδεμένης συσκευής.

*ΣΗΜΕΙΩΣΗ! Τα ραδιοφωνικά προγράμματα DAB (Digital Audio Broadcast) είναι διαθέσιμα μόνο εάν μεταδίδονται στην περιοχή σας και το μουσικό σας σύστημα είναι εξοπλισμένο με την ενσωματωμένη μονάδα DAB. Για περισσότερες πληροφορίες σχετικά με το συντονισμό των σταθμών DAB, ανατρέξτε στο κεφάλαιο 'Συντονισμός και επεξεργασία ραδιοφωνικών σταθμών' στη σελίδα 14.

Οι επιλογές, οι οποίες εμφανίζονται όταν πιέζετε MENU, είναι πρόσθετες πηγές, λειτουργίες ή μενού.

Από το εργοστάσιο, η μόνη διαθέσιμη επιλογή μενού όταν πιέζετε το πλήκτρο MENU είναι το SETUP. Για να ενεργοποιήσετε πρόσθετες πηγές ή να δημιουργήσετε συντομεύσεις σε λειτουργίες που χρησιμοποιείτε συχνά, όπως η EDIT A.MEM ή TIMER, προσθέστε στη λίστα αυτές τις πηγές ή τις λειτουργίες. Αυτό επιτυγχάνεται μέσω του μενού OPTIONS, για περισσότερες πληροφορίες ανατρέξτε στη σελίδα 18.

- 1 N.MUSIC
- 2 N.RADIO
- 3 A.AUX
- 4 RANDOM [ON/OFF]
- 5 REPEAT [ON/OFF]
- 6 TIMER [ON/OFF]
- 7 EDIT A.MEM
- 8 PLAY TIMER
- 9 SHOW CLOCK
- 10 SETUP
 - 1 A.MEM
 - 2 RADIO
 - 3 CD
 - 4 SOUND
 - 5 OPTIONS

Πιέστε το πλήκτρο MENU για την ανάκληση πρόσθετων πηγών, λειτουργιών και μενού. Τα περιεχόμενα της λίστας εξαρτώνται από τις προσθήκες που της έχετε κάνει.

N.MUSIC ... Επιλέξτε την ακρόαση N.Music*.

N.RADIO ... Επιλέξτε την ακρόαση N.Radio*.

A.AUX ... Επιλέξτε τη συσκευή που είναι συνδεδεμένη στην υποδοχή AUX. Με τον τρόπο αυτό ενεργοποιείται μόνο η υποδοχή AUX.

RANDOM (ON/OFF) ... Επιλέξτε την ενεργοποίηση ή απενεργοποίηση της λειτουργίας τυχαίας αναπαραγωγής για CD και A.MEM.

REPEAT (ON/OFF) ... Επιλέξτε την ενεργοποίηση ή απενεργοποίηση της λειτουργίας επαναλαμβανόμενης αναπαραγωγής για CD και A.MEM.

TIMER (ON/OFF) ... Επιλέξτε για να ενεργοποιήσετε ή απενεργοποιήσετε τη λειτουργία χρονοδιακόπτη.

EDIT A.MEM ... Επιλέξτε για να μπορείτε να επεξεργαστείτε την κάρτα μνήμης που έχει εισαχθεί.

PLAY TIMER ... Επιλέξτε για επιλογή ή επεξεργασία των ρυθμίσεων χρονοδιακόπτη.

SHOW CLOCK ... Επιλέξτε για να ανακαλέσετε την ώρα στην οθόνη.

SETUP ... Επιλέξτε την ανάκληση του μενού ρύθμισης, ενώ για λεπτομέρειες σχετικά με τα περιεχόμενα του μενού ρύθμισης, ανατρέξτε στις ακόλουθες σελίδες.

Χρήσιμες συμβουλές ...

Μπορείτε να επιλέξετε ένα μενού με τον αριθμό του, ή να ενεργοποιήσετε και απενεργοποιήσετε μια λειτουργία πιέζοντας τον κατάλληλο αριθμό. Εάν για παράδειγμα η λειτουργία RANDOM ON/OFF είναι ο αριθμός 4 στο σύστημα μενού, πιέστε 4 για να ενεργοποιήσετε ή απενεργοποιήσετε τη λειτουργία.

Εάν θέλετε να είναι διαθέσιμο το μενού RANDOM, προσθέστε το στις επιλογές μενού. Για περισσότερες πληροφορίες, ανατρέξτε στη σελίδα 18.

Για περισσότερες πληροφορίες σχετικά με ειδικές λειτουργίες αναπαραγωγής CD, ανατρέξτε στη σελίδα 16.

*ΣΗΜΕΙΩΣΗ! Εάν το BeoSound 4 έχει ρυθμιστεί σε ένα σύστημα Master Link και είναι συνδεδεμένος ένας υπολογιστής με BeoLink PC 2 ή BeoPort, μπορείτε να ακούτε N.Music ή N.Radio μέσω του BeoSound 4. Για περισσότερες πληροφορίες ανατρέξτε στον Οδηγό του BeoLink PC 2 ή του BeoPort.

Μπορείτε είτε να χρησιμοποιήσετε την κάρτα μνήμης ως πηγή στο μουσικό σας σύστημα και να αναπαράγετε τη μουσική που περιέχεται σε αυτή, είτε να πραγματοποιήσετε εγγραφές από CD, ραδιοφωνικά προγράμματα ή από την πηγή A.AUX στην κάρτα μνήμης που έχετε εισάγει.

Εάν τοποθετηθεί μία κάρτα μνήμης τη στιγμή που αναπαράγεται μία άλλη πηγή, για παράδειγμα CD, απλά πιέστε RECORD δύο φορές για να ξεκινήσετε την εγγραφή στην κάρτα.

Ο υπολειπόμενος χρόνος της κάρτας εμφανίζεται στην οθόνη, ενώ όταν η κάρτα γεμίσει η οθόνη σας ενημερώνει.

Μπορείτε να δημιουργήσετε μέχρι 250 φακέλους στην κάρτα μνήμης σας και κάθε φάκελος μπορεί να περιλαμβάνει μέχρι 250 κομμάτια. Οι φάκελοι μπορούν να τοποθετηθούν στο αρχικό επίπεδο της κάρτας μνήμης, ενώ τα κομμάτια θα πρέπει να τοποθετούνται στους φακέλους.

Συνιστούμε να φορμάρετε τις νέες κάρτες μνήμης στο BeoSound 4 προτού προβείτε σε εγγραφή σε αυτές. Μόνο κάρτες MultiMedia (MMC) και Secure Digital (SD) από την SanDisk υποστηρίζονται από το BeoSound 4.

Κατά την εκκίνηση εγγραφής από ραδιόφωνο ή AUX, υπάρχει μία καθυστέρηση πριν ξεκινήσει η τρέχουσα εγγραφή.

... A.MEM

- 1 EDIT A.MEM
 - 1 ARRANGE
 - 2 RENAME
- 2 FORMAT MEMORY CARD
- 3 COPY PROTECTION

Τι υπάρχει στο μενού A.MEM ...

EDIT A.MEM ... Επιλέξτε για διαγραφή φακέλων ή κομματιών και μετακίνηση ή αλλαγή ονομασίας φακέλων.

FORMAT MEMORY CARD ... Επιλέξτε για φορμάρισμα της κάρτας μνήμης – αυτό σημαίνει ότι όλα τα περιεχόμενα στην κάρτα θα διαγραφούν.

COPY PROTECTION ... Επιλέξτε για να παρακάμψετε μόνιμα την προστασία από εγγραφή των CD από τα οποία θέλετε να γράψετε.

Οι εγγραφές στην κάρτα μνήμης κωδικοποιούνται σε 128 Kbps με ποιότητα MP3.

Τα αρχεία που αντιγράφονται στην κάρτα μνήμης μέσω ενός υπολογιστή θα πρέπει να τοποθετηθούν σε κάποιο φάκελο, διαφορετικά δεν θα μπορούν να αναπαραχθούν. Δεν υποστηρίζονται φάκελοι που τοποθετούνται σε υποεπίπεδα.

Τα φορμά MP3, WMA υποστηρίζονται για αναπαραγωγή από την κάρτα μνήμης. Τα αρχεία WMA που προστατεύονται με DRM (Digital Rights Management) δεν υποστηρίζονται. Οι ετικέτες MP3/WMA δεν υποστηρίζονται.

Για να επιλέξετε το μενού A.MEM, πιέστε A.MEM, στη συνέχεια MENU, επιλέξτε το μενού SETUP και στη συνέχεια επιλέξτε το μενού A.MEM.

Το υπομενού EDIT A.MEM είναι διαθέσιμο μόνο σε αυτό το επίπεδο, εφόσον το έχετε προσθέσει όπως περιγράφεται στη σελίδα 18.

Χρήσιμες συμβουλές ...

Μην αφαιρείτε την κάρτα μνήμης ενώ η εγγραφή βρίσκεται σε εξέλιξη ή όταν πραγματοποιείται αναπαραγωγή από την κάρτα μνήμης, καθώς κάτι τέτοιο μπορεί να προκαλέσει σοβαρή βλάβη στην κάρτα.

Στην κάρτα μνήμης υπάρχει ένα επίπεδο φακέλων. Κατά την εγγραφή από πηγή A.AUX ή ραδιόφωνο, δημιουργούνται δύο ειδικοί φάκελοι με την ονομασία A.AUX και Radio. Οι εγγραφές τοποθετούνται αντίστοιχα σε αυτούς τους φακέλους. Στη συνέχεια μπορείτε, εάν θέλετε, να αλλάξετε την ονομασία αυτών των φακέλων, ενώ όταν πραγματοποιήσετε την επόμενη εγγραφή, θα δημιουργηθούν αυτόματα νέοι αρχικοί φάκελοι με τις ονομασίες A.AUX και Radio.

Εάν ένα CD διαθέτει προστασία αντιγραφής και προσπαθήσετε να το γράψετε στην κάρτα μνήμης, το μουσικό σύστημα θα σας ζητήσει να αποφασίσετε εάν θα παρακάμψετε την προστασία εγγραφής. Εάν επιλέξετε να μην την παρακάμψετε, η εγγραφή θα διαγραφεί.

Για να μετακινήσετε φακέλους, γυρίστε το στρογγυλό πλήκτρο για να φωτίσετε το φάκελο που θέλετε να μετακινήσετε, πιέστε ► για να μετακινήσετε το φάκελο έξω από τη λίστα και γυρίστε το στρογγυλό πλήκτρο για να τον μετακινήσετε σε μία νέα θέση, πιέστε ◀ για να τον επαναφέρετε στη λίστα.

Συντονισμός και επεξεργασία ραδιοφωνικών σταθμών

Αφήστε το μουσικό σύστημα να εντοπίσει για εσάς τους διαθέσιμους ραδιοφωνικούς σταθμούς. Μπορείτε να αποθηκεύσετε μέχρι 99 ραδιοφωνικούς σταθμούς.

Αφού αποθηκευτεί ένας σταθμός, μπορείτε να τον επιλέξετε απευθείας πληκτρολογώντας τον αριθμό προγράμματος ή εάν μετακινηθείτε ανάμεσα σε όλους τους αποθηκευμένους σταθμούς.

Μπορείτε να αλλάξετε τη σειρά εμφάνισης των συντονισμένων ραδιοφωνικών σταθμών ή να τους διαγράψετε μέσω του μενού ARRANGE PROGRAMS.

Στην οθόνη μπορεί να εμφανίζεται ένα όνομα, το οποίο εκπέμπεται από το ραδιοσταθμό, όμως μπορείτε να μετονομάξετε οι ίδιοι τους ραδιοφωνικούς σταθμούς.

... RADIO

- 1 AUTO TUNING
- 2 DAB ONLY AUTO TUNING
- 3 ARRANGE PROGRAMS
 - 1 DELETE ALL PROGRAMS
 - 2 REARRANGE
- 4 ADD PROGRAM
 - 1 TUNE
 - 2 NAME
- 5 EDIT PROGRAM
 - 1 TUNE
 - 2 NAME
- 6 DAB AERIAL ADJUSTMENT
- 7 DAB DRC

Για να επιλέξετε το μενού RADIO, πιέστε RADIO, στη συνέχεια MENU, επιλέξτε το μενού SETUP και στη συνέχεια επιλέξτε το μενού RADIO.

Εάν το μουσικό σας σύστημα είναι εξοπλισμένο με την ενσωματωμένη μονάδα DAB και εκπέμπουν σταθμοί DAB στην περιοχή σας, μπορείτε να αποθηκεύσετε και ψηφιακούς ραδιοφωνικούς σταθμούς.

Τι υπάρχει στο μενού RADIO ...

AUTO TUNING ... Χρησιμοποιήστε αυτό το μενού για αυτόματο συντονισμό όλων των νέων ραδιοφωνικών σταθμών.

DAB ONLY AUTO TUNING ... Χρησιμοποιήστε αυτό το μενού για να συντονιστείτε σε νέους σταθμούς DAB. Για περισσότερες πληροφορίες, ανατρέξτε στην περιγραφή στην απέναντι σελίδα.

ARRANGE PROGRAMS ... Χρησιμοποιήστε αυτό το μενού για διαγραφή όλων των ραδιοφωνικών σταθμών, αλλαγή της σειράς εμφάνισης των συντονισμένων ραδιοφωνικών σταθμών ή τη διαγραφή μεμονωμένων ραδιοφωνικών σταθμών από τη λίστα των διαθέσιμων σταθμών.

ADD PROGRAM ... Χρησιμοποιήστε αυτό το μενού για να προσθέσετε νέους σταθμούς, και για να ονομάσετε και αποθηκεύσετε ένα σταθμό που προσθέσατε.

EDIT PROGRAM ... Χρησιμοποιήστε αυτό το μενού για να μικροσυντονίσετε σταθμούς και για να ονομάσετε και αποθηκεύσετε τους σχετικούς σταθμούς.

Οι επιλογές που είναι διαθέσιμες εξαρτώνται από ποια μπάντα ακούτε εκείνη τη στιγμή: FM ή DAB. Για παράδειγμα, οι επιλογές για το TUNE στο μενού ADD PROGRAM για FM είναι:

BAND ... Δείχνει την τρέχουσα μπάντα. Επιλέξτε FM ή DAB.

FREQUENCY ... Δείχνει την τρέχουσα συχνότητα.

Γυρίστε το στρογγυλό πλήκτρο για να ξεκινήσετε το συντονισμό.

FINE TUNE ... Μικροσυντονισμός ενός συντονισμένου σταθμού.

STEREO ... Επιλέξτε YES για στερεοφωνικό ήχο.

Χρήσιμες συμβουλές ...

Πιέστε και κρατήστε πιεσμένο το στρογγυλό πλήκτρο ενώ ακούτε ραδιόφωνο για να ανακαλέσετε στην οθόνη μία λίστα των ραδιοφωνικών προγραμμάτων.

Εάν έχετε βρει ένα ραδιοφωνικό σταθμό αλλά η λήψη δεν είναι καλή, μπορείτε να τον μικροσυντονίσετε μέσω του μενού EDIT PROGRAM. Μπορείτε επίσης να πληκτρολογήσετε την ακριβή συχνότητα ενός ραδιοφωνικού σταθμού και να την αποθηκεύσετε στον αριθμό προγράμματος της επιλογής σας.

Εάν το στερεοφωνικό σήμα δεν είναι αρκετά ισχυρό ώστε να παράγεται ικανοποιητικός στερεοφωνικός ήχος, το μουσικό σύστημα αλλάζει αυτόματα σε μονοφωνικό ήχο.

Οι παροχές προγραμμάτων DAB (Digital Audio Broadcast) στέλνουν προγράμματα σε ομάδες που καλούνται σύνολα*. Ένα κανάλι περιέχει ένα μόνο σύνολο, και ένα σύνολο συνήθως περιέχει 5–10 υπηρεσίες*.

Μόλις βρεθεί ένα σήμα DAB, όλα τα προγράμματα στο σήμα καταχωρούνται. Όταν ολοκληρωθεί ο συντονισμός και έχουν βρεθεί περισσότεροι από 99 σταθμοί, μπορείτε να μετακινηθείτε μέσα στη λίστα των μεμονωμένων σταθμών και να επιλέξετε αυτούς που θέλετε να αποθηκεύσετε.

Όταν οι νέοι σταθμοί DAB γίνουν διαθέσιμοι, μπορείτε να συντονιστείτε σε αυτούς χρησιμοποιώντας τη λειτουργία αυτόματου συντονισμού. Αυτή η λειτουργία συντονίζει τους νέους σταθμούς ενώ αφήνει αμετάβλητους τους σταθμούς που είχαν αποθηκευτεί προηγουμένως.

**Μερικοί παροχές DAB ονομάζουν το σύνολο ως 'πολυπλεξία', ή την υπηρεσία ως 'σταθμό'.*

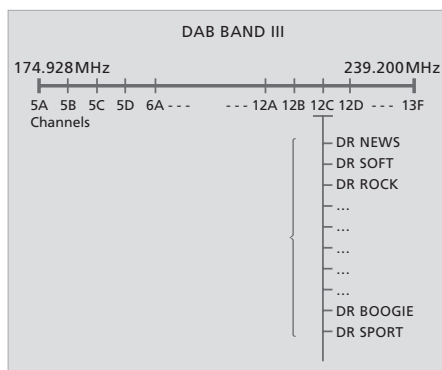

Οι ραδιοφωνικοί σταθμοί DAB μεταδίδονται σε ομάδες, ή σύνολα, που βρίσκονται στα κανάλια.

DAB AERIAL ADJUSTMENT ... Το μενού αυτό περιέχει μία γραμμή ένδειξης, η οποία απεικονίζει πόσο ισχυρή είναι η λήψη του σήματος DAB και τον κίνδυνο της απόρριψης του σήματος. Παρακολουθείτε τη γραμμή ένδειξης ενώ ρυθμίζετε την κεραία σας. Όταν το σήμα είναι αρκετά ισχυρό, ο ήχος μεταδίδεται.

- Η γραμμή ένδειξης εκτείνεται προς τα δεξιά εάν η ένταση του σήματος μεγαλώνει, και αλλάζει κατεύθυνση εάν ελαττώνεται.
- Η γραμμή ένδειξης αλλάζει χρώμα από γκρι σε λευκό. Η γκρι περιοχή προς τα αριστερά υποδεικνύει ότι υπάρχει σημαντικός κίνδυνος περιοδικής απόρριψης του σήματος. Η λευκή περιοχή προς τα δεξιά υποδεικνύει ότι ο κίνδυνος απόρριψης του σήματος είναι μηδαμινός.

DAB DRC ... Για ορισμένους σταθμούς DAB, μπορείτε να ρυθμίσετε τη συμπίεση του ηχητικού σήματος με τη λειτουργία DRC (Dynamic Range Control). Η συμπίεση αντισταθμίζει τις πηγές θορύβου στο άμεσο περιβάλλον σας.

Υπάρχουν δώδεκα δυνατές ρυθμίσεις, με τρεις τιμές για οδηγό:

OFF (χωρίς συμπίεση)

NOM (συνιστάται από τον παροχέα DAB)

MAX (μέγιστη συμπίεση, διπλάσια της συνιστώμενης από τον παροχέα DAB).

Εάν έχετε ρυθμίσει τη συμπίεση του ηχητικού σήματος και ακούτε κάποια πρόγραμμα DRC σταθμού DAB, η ένδειξη 'DRC' εμφανίζεται στην κάτω δεξιά γωνία της οθόνης. Οι ρυθμίσεις του μενού DAB DRC δεν έχουν καμία επίδραση για προγράμματα που δεν μεταδίδονται με DRC.

Εάν ο συντονισμός DAB έχει ως αποτέλεσμα πάρα πολλούς σταθμούς στη λίστα Προγραμμάτων ...

- > Οι διαθέσιμοι σταθμοί εμφανίζονται στο μενού STORE PROGRAM.
- > Γυρίστε το στρογγυλό πλήκτρο για να μετακινηθείτε μεταξύ των σταθμών.
- > Πιέστε **GO** για να αποθηκεύσετε ένα σταθμό.
- > Εάν το μενού είναι άδειο, ή εάν δεν θέλετε να αποθηκεύσετε περισσότερους σταθμούς, πιέστε **EXIT** για να βγείτε από το μενού.

Το κείμενο μέσω ραδιοφώνου – κείμενο με πληροφορίες σχετικά με το τρέχον πρόγραμμα και το σταθμό μετάδοσης – υποστηρίζεται από το BeoSound 4. Μπορείτε να ρυθμίσετε το σύστημά σας ώστε να εμφανίζει το κείμενο ραδιοφώνου μέσω του μενού DISPLAY SETUP. Για περισσότερες πληροφορίες, ανατρέξτε στο κεφάλαιο 'Πραγματοποίηση ρυθμίσεων επιλογών' στη σελίδα 18.

Σημειώστε ότι πρέπει να επιλέξετε έναν αριθμό καναλιού με ένα σήμα πριν ρυθμίσετε την κεραία. Ελέγξτε τις ιστοσελίδες των σταθμών σας DAB για τους αριθμούς καναλιών.

Ρυθμίσεις ήχου CD

Όταν ονομάζετε ένα CD, το όνομα εμφανίζεται στην οθόνη κάθε φορά που αναπαράγετε αυτό το CD.

Επιπλέον, διατίθενται πρόσθετες λειτουργίες CD μέσω του κυρίως μενού, εφόσον τις έχετε προσθέσει στο μενού MENU OPTIONS, ανατρέξτε στη σελίδα 18 για περισσότερες πληροφορίες.

Η λειτουργία τυχαίας αναπαραγωγής αναπαράγει με τυχαία σειρά όλα τα κομμάτια στο φορτωμένο CD.

Η λειτουργία επαναλαμβανόμενης αναπαραγωγής αναπαράγει το τοποθετημένο CD ξανά και ξανά – για μέχρι και 12 ώρες συνέχεια.

Οι λειτουργίες τυχαίας και επαναλαμβανόμενης αναπαραγωγής μπορούν να χρησιμοποιηθούν σε συνδυασμό ή ξεχωριστά.

... NAME CD

Τι υπάρχει στο μενού NAME CD ...

NAME CD ... Χρησιμοποιήστε αυτό το μενού για να ονομάσετε το CD που έχετε τοποθετήσει. Το όνομα του CD μπορεί στη συνέχεια να εμφανίζεται στην οθόνη όταν αναπαράγετε το CD.

Για να επιλέξετε το μενού CD, πιάστε CD, στη συνέχεια MENU, επιλέξτε το μενού SETUP και στη συνέχεια επιλέξτε το μενού NAME CD.

Χρήσιμες συμβουλές ...

Μπορείτε να ονομάσετε ένα CD μόνο κατά την αναπαραγωγή του. Μπορείτε να αποθηκεύσετε ένα σύνολο 200 ονομάτων CD στο μουσικό σας σύστημα. Ανατρέξτε στη σελίδα 10 για περισσότερες πληροφορίες σχετικά με την ονομασία.

Εάν η λίστα ονομάτων CD είναι γεμάτη, το μουσικό σύστημα θα σας ζητήσει να διαγράψετε ένα όνομα CD προτού εισάγετε ένα καινούριο.

Όλες οι ρυθμίσεις του ήχου έχουν ουδέτερες τιμές από το εργοστάσιο, όμως μπορείτε να κάνετε τις δικές σας ρυθμίσεις και να τις αποθηκεύσετε.

Εάν υπάρχουν ηχεία συνδεδεμένα απευθείας στο μουσικό σύστημα, μπορείτε να ρυθμίσετε την ένταση, τα μπάσα και τα πρίμα ή να μεταβάλλετε την ισορροπία μεταξύ του αριστερού και δεξιού ηχείου.

Εάν αποθηκεύσετε ένα επίπεδο έντασης, το μουσικό σας σύστημα αρχίζει να παίζει με αυτήν την ένταση κάθε φορά που το ενεργοποιείτε.

Το μουσικό σύστημα διαθέτει επίσης μια λειτουργία loudness (αντιστάθμιση χαμηλής έντασης), την οποία μπορείτε να ενεργοποιήσετε ή απενεργοποιήσετε. Η λειτουργία loudness κάνει πιο δυναμική τη μουσική. Αντισταθμίζει την έλλειψη ευαισθησίας του ανθρώπινου αφτιού σε υψηλές και χαμηλές συχνότητες, κατά την ακρόαση μουσικής χαμηλής έντασης.

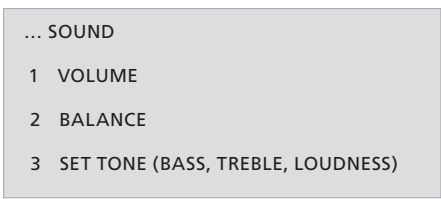

Τι υπάρχει στο μενού SOUND ...

VOLUME ... Χρησιμοποιήστε αυτό το μενού για να προρυθμίσετε ένα επίπεδο έντασης για το μουσικό σας σύστημα. Το μέγιστο επίπεδο έντασης που μπορεί να αποθηκευτεί σε αυτό το μενού είναι 75.

BALANCE ... Χρησιμοποιήστε αυτό το μενού για να ρυθμίσετε την ισορροπία ανάμεσα στα ηχεία σας.

SET TONE (BASS, TREBLE, LOUDNESS) ...
Χρησιμοποιήστε αυτό το μενού για να ρυθμίσετε τα μπάσα και πρίμα που θέλετε και να ενεργοποιήσετε ή απενεργοποιήσετε τη λειτουργία loudness.

Για να επιλέξετε το μενού SOUND, πιάστε MENU, επιλέξτε το μενού SETUP και στη συνέχεια επιλέξτε το μενού SOUND.

Χρήσιμες συμβουλές ...

Εάν δεν αποθηκεύσετε τις ρυθμίσεις ήχου που πραγματοποιήσατε, το μουσικό σύστημα θα επιστρέψει στα προρυθμισμένα επίπεδα ήχου όταν απενεργοποιηθεί.

Το επίπεδο έντασης μπορεί πάντα να ρυθμίζεται μέσω του ταμπλό χειρισμού από κοντά ή μέσω του τηλεχειριστηρίου Beo4.

Πραγματοποίηση ρυθμίσεων επιλογών

Μπορείτε να αλλάξετε όπως θέλετε τις βασικές ρυθμίσεις του μουσικού σας συστήματος. Το μενού **OPTIONS** σας επιτρέπει να ρυθμίζετε το ρολόι, να ενεργοποιείτε ή απενεργοποιείτε τη λειτουργία χρονοδιακόπτη και να επιλέγετε γλώσσα.

Μπορείτε επίσης να ορίζετε τις προτιμήσεις σας για την οθόνη και να επιλέγετε τις πηγές και λειτουργίες οι οποίες θα πρέπει να εμφανίζονται όταν πιέσετε το πλήκτρο **MENU**.

Όταν προσθέσετε τα **RANDOM** και **REPEAT** στο **MENU OPTIONS**, μπορείτε να ενεργοποιείτε ή να απενεργοποιείτε τις λειτουργίες για την πηγή που ακούτε εκείνη τη στιγμή (**CD** ή **A.MEM**). Αυτό σημαίνει ότι εάν ακούτε κάποιο **CD** και ενεργοποιήσετε τη λειτουργία **REPEAT**, η αναπαραγωγή του **CD** θα επαναλαμβάνεται για μέχρι 12 ώρες ή μέχρι να τη διακόψετε.

... OPTIONS

- 1 **SET CLOCK**
- 2 **TIMER**
- 3 **SELECT LANGUAGE**
- 4 **DISPLAY SETUP**
 - 1 **RADIO**
 - 2 **CD**
 - 3 **A.MEM**
 - 4 **STATUS (DEFAULT/EXTENDED)**
- 5 **MENU OPTIONS**

Τι υπάρχει στο μενού **OPTIONS** ...

SET CLOCK ... Χρησιμοποιήστε αυτό το μενού για να ρυθμίσετε το ενσωματωμένο ρολόι στη σωστή ώρα και ημερομηνία. – Αυτό το μενού είναι προσβάσιμο μόνο εάν το μουσικό σας σύστημα δεν είναι συνδεδεμένο με μια τηλεόραση.

TIMER (ON/OFF) ... Χρησιμοποιήστε αυτό το μενού για να ενεργοποιείτε ή απενεργοποιείτε τη λειτουργία χρονοδιακόπτη. Επιλέξτε **ON** για να συμπεριλάβετε ηχεία που είναι συνδεδεμένα στο μουσικό σύστημα σε ένα χρονοδιακόπτη.

SELECT LANGUAGE ... Χρησιμοποιήστε αυτό το μενού για να επιλέξετε την προτιμώμενη γλώσσα των μενού στην οθόνη από τη λίστα διαθέσιμων γλωσσών.

DISPLAY SETUP ... Χρησιμοποιήστε αυτό το μενού για να επιλέξετε τον τύπο και την ποσότητα των προβαλλόμενων πληροφοριών για το ραδιόφωνο, το **CD** και το **A.MEM**. Οι επιλογές για τις ρυθμίσεις **RADIO**, **CD** και **A.MEM** καθορίζουν αυτό που εμφανίζεται στην κορυφή της οθόνης, όπως για παράδειγμα κείμενο μέσω ραδιοφώνου, ή το όνομα του **CD**. Η ρύθμιση για το **STATUS** καθορίζει εάν οι πληροφορίες εμφανίζονται προσωρινά – δηλαδή κατά τη διάρκεια της χρήσης – ή μόνιμα.

MENU OPTIONS ... Χρησιμοποιήστε αυτό το μενού για να προσθέσετε λειτουργίες, δυνατότητες και μενού, στη λίστα που εμφανίζεται όταν πιέσετε **MENU**.

Για να επιλέξετε το μενού **OPTIONS**, πιάστε **MENU**, επιλέξτε το μενού **SETUP** και στη συνέχεια επιλέξτε το μενού **OPTIONS**.

Χρήσιμες συμβουλές ...

Από το εργοστάσιο, η μόνη διαθέσιμη επιλογή μενού όταν πιέσετε το πλήκτρο **MENU** είναι το **SETUP**.

Εάν το σύστημά σας συνδέεται με άλλη συσκευή **Bang & Olufsen**, θα πρέπει να ρυθμίσετε το ρολόι μέσω της συνδεδεμένης συσκευής.

Όταν το μουσικό σας σύστημα είναι συνδεδεμένο σε μια τηλεόραση, οι χρονοδιακόπτες προγραμματίζονται μέσω της τηλεόρασης, όμως εάν θέλετε να εκτελεστούν στο **BeoSound 4**, πρέπει να ρυθμίσετε το μενού **TIMER** στο **ON**. Για να γίνει αυτό χρειάζεται να συνδέσετε τα ηχεία στο **BeoSound 4**.

Εάν κατά λάθος επιλέξετε μια γλώσσα την οποία δε θέλετε, μπορείτε να επιλέξετε το μενού γλωσσών πιέζοντας **MENU**, να μετακινηθείτε προς τα κάτω στην τελευταία επιλογή μενού, να πιάσετε το στρογγυλό πλήκτρο και στη συνέχεια να πιάσετε 5 και μετά 3.

Μπορείτε να ρυθμίσετε το μουσικό σύστημα ώστε να ξεκινά ή να διακόπτει την αναπαραγωγή σε καθορισμένες ώρες μέσα στην ημέρα ή την εβδομάδα.

Το μουσικό σύστημα απομνημονεύει μέχρι 8 τέτοιους χρονοδιακόπτες. Ρυθμίστε ένα χρονοδιακόπτη για αφύπνιση το πρωί είτε με το αγαπημένο σας CD ή ραδιοφωνικό σταθμό και ένα δεύτερο για να θέσετε συγκεκριμένη απογευματινή ώρα το μουσικό σύστημα σε κατάσταση αναμονής ή να ρυθμίσετε ξεχωριστούς χρονοδιακόπτες για εργάσιμες ημέρες, σαββατοκύριακα και αργίες.

Μπορείτε να ονομάζετε τους χρονοδιακόπτες σας για εύκολη αναγνώριση και να τους ενεργοποιείτε και απενεργοποιείτε ξεχωριστά.

Όποτε θέλετε, μπορείτε να αλλάζετε τους χρονοδιακόπτες σας.

PLAY TIMER...

- 1 TIMER 1
 - 1 ON/OFF
 - 2 SOURCE (PROGRAM)
 - 3 START/STOP
 - 4 DAYS
 - 5 NAME
- ...
- 8 TIMER 8

Τι υπάρχει στο μενού **TIMER ...**

ON/OFF ... Ενεργοποίηση ή απενεργοποίηση των προγραμματισμένων χρονοδιακοπών σας.

SOURCE ... Επιλογή μίας πηγής για τον προγραμματισμένο χρονοδιακόπτη σας. Εάν επιλέξετε το ραδιόφωνο ως πηγή του χρονοδιακόπτη σας, επιλέξτε και έναν αριθμό προγράμματος. Όταν επιλέγετε A.MEM ως πηγή, μπορείτε να επιλέξετε επίσης και έναν αριθμό φακέλου.

START/STOP ... Εισαγωγή της ώρας έναρξης και λήξης του χρονοδιακόπτη σας.

DAYS ... Επιλογή των συγκεκριμένων ημερών της εβδομάδας που θα πρέπει να ενεργοποιείται αυτός ο χρονοδιακόπτης – μπορείτε να μετακινείτε μεταξύ των ημερών με τη βοήθεια των πλήκτρων βέλους. Γυρίστε το στρογγυλό πλήκτρο αριστερόστροφα για να αποεπιλέξετε μία ημέρα, πιέστε το στρογγυλό πλήκτρο για να επιλέξετε μία ημέρα και να μετακινηθείτε στην επόμενη ημέρα.

NAME ... Για να ονομάσετε τους διάφορους χρονοδιακόπτες σας για εύκολη αναγνώριση.

*Το μενού **PLAY TIMER** είναι διαθέσιμο μόνο εάν το έχετε προσθέσει στο μενού **OPTIONS**.*

Χρήσιμες συμβουλές ...

Για να διακόψετε τη λειτουργία του μουσικού συστήματος, ορίστε ένα χρονοδιακόπτη με πηγή την κατάσταση αναμονής **STANDBY**.

Εάν ρυθμίσετε ένα χρονοδιακόπτη για Δευτέρα, Τρίτη και Πέμπτη, ο χρονοδιακόπτης ενεργοποιείται αυτές τις ημέρες, κάθε εβδομάδα.

Εάν έχετε συνδέσει το μουσικό σύστημα σε άλλες συσκευές Bang & Olufsen με λειτουργία χρονοδιακόπτη, θα πρέπει να εισάγετε τις ρυθμίσεις του χρονοδιακόπτη σε εκείνη τη συσκευή, όπως περιγράφεται στον Οδηγό της συσκευής. Εάν θέλετε αυτές οι ρυθμίσεις να ισχύσουν και στο BeoSound 4, θα πρέπει να ενεργοποιήσετε τη λειτουργία του χρονοδιακόπτη στο BeoSound 4, όπως περιγράφεται στη σελίδα 12.

Εάν θέλετε να χρησιμοποιήσετε τη λειτουργία χρονοδιακόπτη, πρέπει πρώτα να ρυθμίσετε σωστά το ενσωματωμένο ρολόι του μουσικού συστήματος. Για περισσότερες πληροφορίες, ανατρέξτε στη σελίδα 18.

Πώς να χρησιμοποιείτε το σύστημα κωδικού PIN

Η χρήση ενός κωδικού PIN σημαίνει ότι αν το μουσικό σύστημα παραμείνει αποσυνδεδεμένο από το ρεύμα για περισσότερο από 30 λεπτά, θα πρέπει να εισάγετε τον κωδικό PIN από το ταμπλό χειρισμού από κοντά όταν το μουσικό σύστημα ενεργοποιηθεί και πάλι.

Εάν δεν εισαχθεί ο κωδικός PIN, το μουσικό σύστημα τίθεται αυτόματα σε αναμονή μετά από 3 λεπτά περίπου.

Μπορείτε να αλλάξετε τον κωδικό σας PIN, μόνο όμως πέντε φορές μέσα σε τρεις ώρες.

Μπορείτε να επιλέξετε την ενεργοποίηση ή μη του συστήματος κωδικού PIN. Το σύστημα κωδικού PIN απενεργοποιείται όταν διαγράψετε τον κωδικό PIN.

PINCODE SETUP ...

- 1 NEW PINCODE
- 2 DELETE PINCODE

Τι υπάρχει στο μενού PINCODE SETUP ...

NEW PINCODE ... Χρησιμοποιήστε αυτό το μενού για να εισάγετε ή αλλάξετε τον κωδικό σας PIN.

DELETE PINCODE ... Χρησιμοποιήστε αυτό το μενού για να απενεργοποιήσετε το σύστημα κωδικού PIN.

Προετοιμασία για εισαγωγή του Γενικού κωδικού ...

- > Ενώ το μουσικό σύστημα ζητά τον κωδικό σας PIN, πιέστε και κρατήστε πιεσμένο ◀ για να προετοιμάσετε την εισαγωγή του Γενικού κωδικού.
- > Εισάγετε το Γενικό κωδικό.
- > Αφού εισάγετε το Γενικό κωδικό, το σύστημα κωδικού PIN απενεργοποιείται και το μουσικό σύστημα είναι έτοιμο για χρήση. Για να ενεργοποιήσετε και πάλι το σύστημα κωδικού PIN, πρέπει να εισάγετε ένα νέο κωδικό PIN.

Για να ανακαλέσετε το μενού κωδικού PIN, πιέστε MENU και στη συνέχεια πιέστε δύο φορές ◀ ακολουθούμενο από STOP.

Χρήσιμες συμβουλές ...

Εάν εισάγετε λάθος κωδικό PIN, έχετε τέσσερις ακόμη προσπάθειες να πληκτρολογήσετε τον κωδικό, μετά τις οποίες το σύστημα απενεργοποιείται και δεν μπορεί να ενεργοποιηθεί ξανά για 3 ώρες.

Εάν εμφανιστεί το UNLOCK SYSTEM στην οθόνη την πρώτη φορά που ενεργοποιείτε μία λειτουργία και δεν έχετε λάβει έναν κωδικό PIN από το κατάστημα πώλησης της Bang & Olufsen, επικοινωνήστε με το κατάστημα για να λάβετε έναν κωδικό PIN προτού συνεχίσετε.

Σε περίπτωση που ξεχάσετε τον κωδικό σας PIN, επικοινωνήστε με το κατάστημα αγοράς Bang & Olufsen, το οποίο μπορεί να σας βοηθήσει να πάρετε ένα Γενικό κωδικό από την Bang & Olufsen. Για να ενεργοποιήσετε και πάλι το μουσικό σύστημα πρέπει να έχετε το Γενικό κωδικό.

Εάν το μουσικό σας σύστημα χρησιμοποιείται ταυτόχρονα με άλλα προϊόντα της Bang & Olufsen, ανατρέξτε στις οδηγίες χρήσης που συνοδεύουν αυτά τα προϊόντα για περαιτέρω επεξήγηση σχετικά με το χειρισμό τους.

*Για να εμφανιστούν τα αντίστοιχα πρόσθετα 'πλήκτρα' στο Beo4, πρέπει να τα προσθέσετε στη λίστα του Beo4: Προσθέστε τα RANDOM και REPEAT στο Beo4 για χρήση αυτών των λειτουργιών. Προσθέστε το A.AUX για να υπάρχει δυνατότητα ενεργοποίησης οποιασδήποτε άλλης πηγής είναι συνδεδεμένη στην υποδοχή AUX. Ανατρέξτε στον Οδηγό του Beo4 για περισσότερες πληροφορίες.

Μετακινηθείτε ανάμεσα στους ραδιοφωνικούς σταθμούς ή τα κομμάτια. Όταν εμφανίζεται RANDOM ή REPEAT στην οθόνη του Beo4, πιέστε ▲ για να ενεργοποιήσετε τη λειτουργία και πιέστε ▼ για να την απενεργοποιήσετε



Αναζήτηση σε ένα CD, μετακίνηση μεταξύ των φακέλων, ή μετακίνηση αριστερά ή δεξιά σε μενού



Συνέχιση αναπαραγωγής, ενεργοποίηση της πηγής και αποδοχή ρυθμίσεων ή ενεργοποίηση μιας λειτουργίας που εμφανίζεται στην οθόνη του Beo4, όπως CLOCK

GO

Εμφάνιση πρόσθετων 'πλήκτρων', όπως τα RANDOM, REPEAT, N.RADIO ή N.MUSIC*

LIST
RANDOM
N.MUSIC

Παύση αναπαραγωγής CD και A.MEM οποιαδήποτε στιγμή

STOP



RADIO

Ενεργοποίηση ραδιοφώνου

CD

Ενεργοποίηση CD

A.MEM

Εκκίνηση της αναπαραγωγής από μία τοποθετημένη κάρτα μνήμης

0 – 9

Εισαγωγή αριθμών ραδιοφωνικών προγραμμάτων, αριθμών κομματιών. Χρησιμοποιήστε τα αριθμητικά πλήκτρα για επιλογή μιας αριθμημένης επιλογής μενού

MENU

Είσοδος στο σύστημα μενού

EXIT

Έξοδος από το σύστημα μενού



Μείωση ή αύξηση της έντασης του ήχου. Πιέστε στο κέντρο για διακοπή του ήχου, πιέστε και πάλι για επαναφορά του ήχου



Θέση του μουσικού συστήματος σε κατάσταση αναμονής

Είναι καλό να τηρήσετε την ακόλουθη διαδικασία κατά την εγκατάσταση του μουσικού σας συστήματος:

- 1 Τοποθετήστε το μουσικό σύστημα στη θέση όπου θέλετε να το χρησιμοποιείτε.
- 2 Τοποθετήστε τα ηχεία και τυχόν βοηθητικό εξοπλισμό.
- 3 Συνδέστε όλα τα καλώδια στις υποδοχές στον πίνακα υποδοχών του μουσικού συστήματος – θυμηθείτε να μην το συνδέσετε ακόμη με την πρίζα!
- 4 Διατάξτε τα καλώδια στα αυλάκια του καλύμματος καλωδίων και προσαρτήστε τον οδηγό των καλωδίων.
- 5 Τοποθετήστε τη γυάλινη πόρτα.
- 6 Συνδέστε τις συσκευές στο ρεύμα.

Σημεία προσοχής

Βεβαιωθείτε ότι το μουσικό σύστημα είναι εγκατεστημένο, τοποθετημένο και συνδεδεμένο σύμφωνα με τις οδηγίες αυτού του οδηγού. Για την αποφυγή τραυματισμού, χρησιμοποιήστε μόνο βάσεις και προσαρτήματα τοίχου εγκεκριμένα από την Bang & Olufsen.

Τοποθετήστε το μουσικό σύστημα σε μια σταθερή επιφάνεια, κατά προτίμηση ένα τραπέζι, πάγκο ή βάση όπου θέλετε να τοποθετηθεί μόνιμα.

Το μουσικό σύστημα έχει σχεδιαστεί μόνο για εσωτερική χρήση, σε ξηρά, οικιακά περιβάλλοντα και σε μια περιοχή θερμοκρασιών 10 – 40° C.

Αποφύγετε την τοποθέτηση του συστήματος στο άμεσο ηλιακό φως, κοντά σε καλοριφέρ ή άλλες πηγές θερμότητας.

Αφήστε απόσταση τουλάχιστον 5 cm (2") από κάθε πλευρά του μουσικού συστήματος για επαρκή αερισμό. Θυμηθείτε να αφήσετε αρκετό χώρο στο επάνω μέρος για να ανοίγει η γυάλινη πόρτα.

Εάν επιθυμείτε να τοποθετήσετε το μουσικό σύστημα στον τοίχο, βεβαιωθείτε ότι, για την τοποθέτηση του προσαρτήματος τοίχου (προαιρετικό αξεσουάρ) και του BeoSound, χρησιμοποιείτε βίδες και ούπα σωστού μεγέθους και τύπου. Ο τύπος τους εξαρτάται από το υλικό και την κατασκευή του τοίχου.

Μην ενεργοποιήσετε καμία συσκευή του συστήματός σας μέχρι να ολοκληρώσετε τη σύνδεση όλων των καλωδίων.

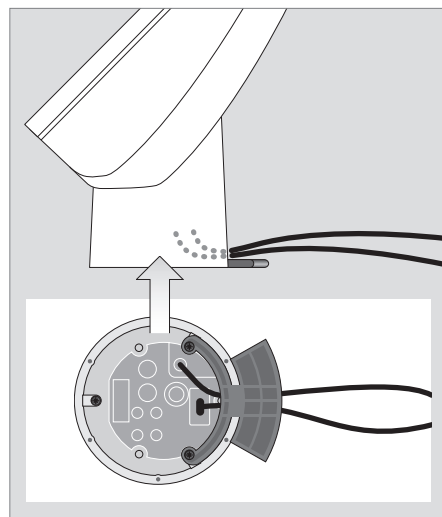
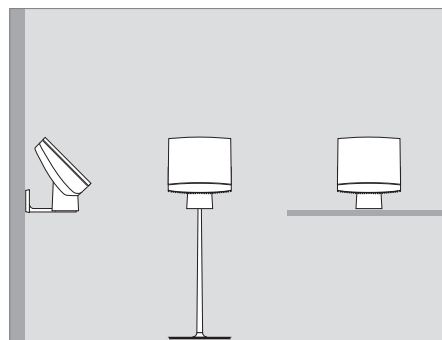

Οδηγός καλωδίων και καλώδια: Εάν τοποθετήσετε το μουσικό σύστημα ξεχωριστά, βεβαιωθείτε ότι τα καλώδια περνούν μέσω του οδηγού καλωδίων. Διαφορετικά, το καλώδιο τροφοδοσίας μπορεί να βγει από την υποδοχή.

Εάν θέλετε να τοποθετήσετε το μουσικό σύστημα επάνω σε μία βάση ή προσάρτημα, θα πρέπει να αφαιρέσετε τον οδηγό των καλωδίων. Για περισσότερες πληροφορίες σχετικά με τον τρόπο τοποθέτησης του μουσικού σας συστήματος επάνω σε μία βάση ή προσάρτημα, ανατρέξτε στον οδηγό που συνοδεύει τη βάση ή το προσάρτημα.

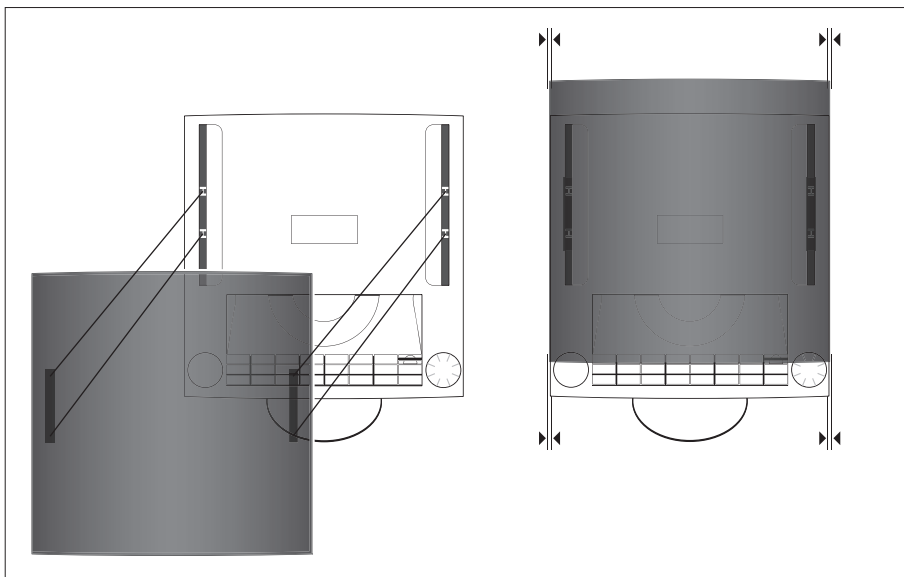

Γυάλινη πόρτα: Σας συνιστούμε το μουσικό σύστημα να είναι αποσυνδεδεμένο από το ρεύμα όταν τοποθετείτε τη γυάλινη πόρτα.

- > Τοποθετήστε τη γυάλινη πόρτα έτσι ώστε τα σημεία στερέωσης πάνω στη γυάλινη πόρτα να ευθυγραμμίζονται με την αντίστοιχη υποδοχή στερέωσης στο μουσικό σύστημα.
- > Βεβαιωθείτε ότι οι αριστερές και δεξιές άκρες της γυάλινης πόρτας ευθυγραμμίζονται με τις αριστερές και δεξιές άκρες του μουσικού συστήματος.
- > Πιέστε απαλά πάνω στη γυάλινη πόρτα (πάνω στα σημεία στερέωσης) μέχρι να ακούσετε ένα κλικ. Το κλικ υποδηλώνει ότι η γυάλινη πόρτα έχει τοποθετηθεί σωστά.

Η γυάλινη πόρτα μπορεί να αφαιρεθεί, για παράδειγμα εάν θέλετε να την καθαρίσετε εσωτερικά. Για να αφαιρέσετε τη γυάλινη πόρτα, ανοίξτε την και αποσυνδέστε το μουσικό σύστημα από το ρεύμα. Πιέστε απαλά στο επάνω μέρος της γυάλινης πόρτας και θα χαλαρώσει.

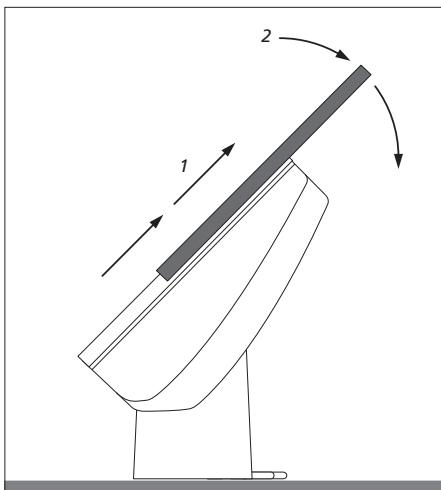

Σύνδεση των καλωδίων

Ο πίνακας υποδοχών τοποθετείται στη βάση του μουσικού σας συστήματος. Όταν εντοπίζετε τις υποδοχές, χρησιμοποιείτε το διάγραμμα και τα γραφήματα που είναι τυπωμένα επάνω στον πίνακα υποδοχών.

Μη συνδέετε το σύστημά σας στο ρεύμα μέχρι να ολοκληρώσετε τη σύνδεση όλων των καλωδίων.

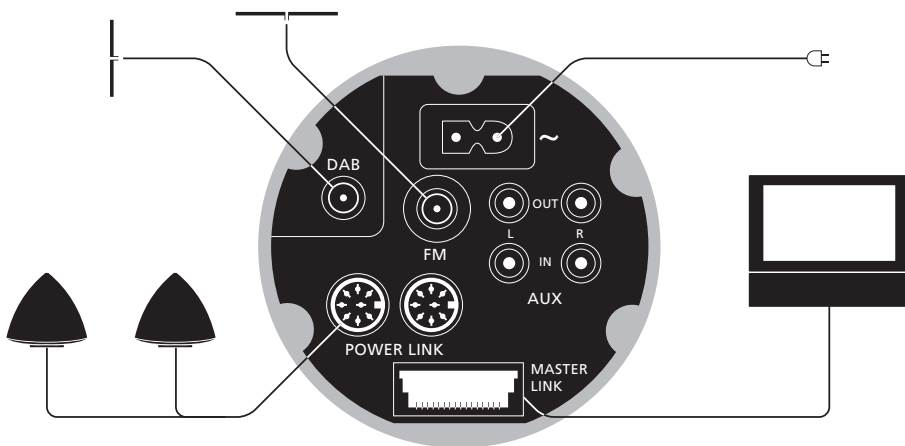

Συνδέσεις κεραίας – FM/DAB*

Συνιστάται να συνδέσετε την κεραία DAB πριν συνδέσετε τις άλλες κεραίες σας.

- Συνδέστε την κεραία DAB στην υποδοχή με την ένδειξη DAB, και την κεραία FM στην υποδοχή με την ένδειξη FM.

Όταν χρησιμοποιείτε δίπολο FM ...

- Συντονίστε στο ραδιοφωνικό σταθμό που θέλετε και στη συνέχεια περιστρέψτε οριζόντια την κεραία μέχρι να λάβετε το καλύτερο δυνατό σήμα.

Όταν χρησιμοποιείτε κεραία DAB ...

- Χρησιμοποιήστε το μενού DAB AERIAL ADJUSTMENT που περιγράφεται στη σελίδα 15 για να μάθετε πού να τοποθετήσετε την κεραία σας. Το μενού σας ενημερώνει πόσο ισχυρό είναι το σήμα DAB.
- Βεβαιωθείτε ότι κρεμάσατε ή τοποθετήσατε την κεραία κατακόρυφα.

Μην τοποθετείτε το μουσικό σας σύστημα σε μόνιμη θέση – όπως για παράδειγμα σε προσάρτημα τοίχου – μέχρι να βρείτε σε ποιο σημείο το σήμα είναι ισχυρότερο και να τοποθετήσετε το σύστημά σας ανάλογα!

*ΣΗΜΕΙΩΣΗ! Η υποδοχή DAB είναι διαθέσιμη μόνο εάν το μουσικό σας σύστημα είναι εξοπλισμένο με την ενσωματωμένη μονάδα DAB.

Σύνδεση ρεύματος – ~

Συνδέστε το καλώδιο τροφοδοσίας στην υποδοχή με την ένδειξη ~ του πίνακα υποδοχών, αλλά μην το συνδέσετε στην πρίζα πριν ολοκληρώσετε όλες τις συνδέσεις. Το μουσικό σύστημα μπορεί να σβήσει εντελώς μόνο αποσυνδέοντάς το από την πρίζα. Το φως του καλωδίου τροφοδοσίας θα πρέπει να διατηρείται σε καλή κατάσταση.

Συνδέσεις ηχείων – Power Link

Συνδέστε τα ενεργά ηχεία στις υποδοχές με την ένδειξη Power Link. Ανατρέξτε στις οδηγίες των ηχείων BeoLab.

Μην παραλείψετε να ρυθμίσετε το διακόπτη L • R • LINE στα ηχεία BeoLab, στη θέση L και R (αριστερό και δεξιό κανάλι), αντίστοιχα.

Όταν συνδέσετε τα ακουστικά, τα ηχεία τα οποία είναι συνδεδεμένα στο μουσικό σας σύστημα παύουν να ακούγονται.

Η παρατεταμένη ακρόαση σε υψηλή ένταση μπορεί να προκαλέσει βλάβες στην ακοή!

Συνδέσεις Master Link

Χρησιμοποιήστε ένα καλώδιο Master Link για να συνδέσετε τις υποδοχές με την ένδειξη Master Link στον πίνακα υποδοχών και την τηλεόραση. Η υποδοχή χρησιμοποιείται για τη διανομή ήχου από το BeoLink μέσα στο σπίτι.

Σύνδεση εξωτερικών συσκευών ...

AUX IN L – R

Για τη σύνδεση εξωτερικών συσκευών, όπως ενός πικάπ.

AUX OUT L – R

Για τη σύνδεση εξωτερικών συσκευών, όπως ενός mini disc.

Ρύθμιση Ήχου/Εικόνας

Μπορείτε να χρησιμοποιείτε το μουσικό σύστημα είτε ως μεμονωμένη εγκατάσταση είτε ως σύστημα Ήχου/Εικόνας, εάν συνδέσετε τα συστήματα με ένα καλώδιο Master Link.

Εάν συνδέσετε το μουσικό σύστημα και το σύστημα εικόνας, θα πρέπει να βεβαιωθείτε ότι έχουν ρυθμιστεί να λειτουργούν μαζί. Αυτό σημαίνει ότι το έχετε ρυθμίσει στη σωστή Επιλογή με το Beo4 όπως περιγράφεται στην παρούσα σελίδα.

Για να προγραμματίσετε επιλογή για το ηχοσύστημά σας με το τηλεχειριστήριο Beo4 ...

- > Κρατώντας πιεσμένο το πλήκτρο **•**, πιέστε **LIST**.
- > Απελευθερώστε και τα δύο πλήκτρα.
- > Πιέστε **LIST** επανειλημμένα μέχρι να εμφανιστεί το OPTION? στην οθόνη του Beo4 και πιέστε **GO**.
- > Πιέστε επανειλημμένα **LIST** μέχρι να εμφανιστεί η ένδειξη A.OPT στην οθόνη του Beo4 και στη συνέχεια πληκτρολογήστε το σωστό νούμερο (0, 1, 2, 5 ή 6).

Επιλέξτε V.OPT για να προγραμματίσετε Επιλογή για το σύστημα εικόνας.

Το μουσικό σύστημα έχει πέντε διαφορετικές ρυθμίσεις Επιλογής:

Option 0. Χρησιμοποιείται όταν το μουσικό σας σύστημα είναι συνδεδεμένο στο σύστημα εικόνας και δεν υπάρχουν ηχεία συνδεδεμένα απευθείας στο μουσικό σύστημα.

Εάν επιθυμείτε να αλλάξετε τη ρύθμιση Επιλογής σε 0 από οποιαδήποτε άλλη ρύθμιση, αλλάξτε την πρώτα σε 1 πριν την αλλάξετε σε 0.

Option 1. Χρησιμοποιείται όταν το μουσικό σας σύστημα έχει εγκατασταθεί αυτόνομα ή είναι συνδεδεμένο στο σύστημα εικόνας, όταν υπάρχουν ηχεία συνδεδεμένα στο μουσικό σύστημα.

Option 2. Χρησιμοποιείται όταν το μουσικό σας σύστημα έχει εγκατασταθεί σε ένα δωμάτιο και είναι συνδεδεμένο σε σύστημα εικόνας σε άλλο δωμάτιο.

Option 5. Χρησιμοποιείται όταν το μουσικό σας σύστημα έχει εγκατασταθεί σε ένα διασυνδεδεμένο δωμάτιο, το οποίο περιλαμβάνει επίσης μια τηλεόραση Bang & Olufsen.

Option 6. Χρησιμοποιείται όταν το μουσικό σας σύστημα έχει εγκατασταθεί σε ένα διασυνδεδεμένο δωμάτιο χωρίς τηλεόραση Bang & Olufsen.

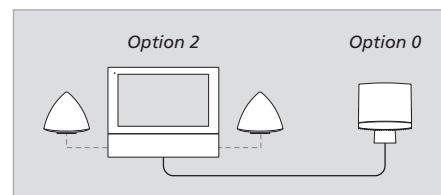

Ένα σύστημα Ήχου/Εικόνας. Όταν το μουσικό σας σύστημα συνδέεται με ένα σύστημα εικόνας και τα ηχεία συνδέονται με το σύστημα εικόνας, το σύστημα εικόνας αναλαμβάνει ορισμένες από τις λειτουργίες που αναφέρονται σε αυτό τον Οδηγό, για παράδειγμα ο προγραμματισμός ενός χρονοδιακόπτη.

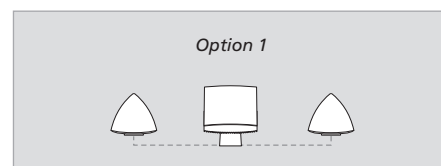

Το μουσικό σύστημα ως ανεξάρτητη εγκατάσταση.

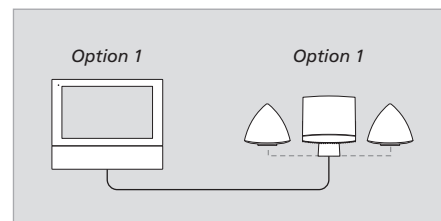

Διάταξη ενός ολοκληρωμένου συστήματος Ήχου/Εικόνας σε ένα δωμάτιο.

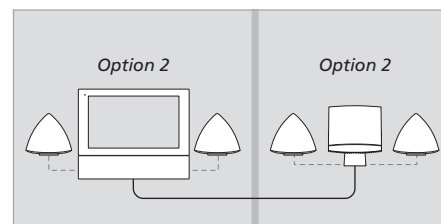

Διάταξη ενός ολοκληρωμένου συστήματος Ήχου/Εικόνας σε δύο δωμάτια.

Η κανονική συντήρηση, όπως ο καθαρισμός του μουσικού συστήματος, είναι στις ευθύνες του χρήστη. Για να έχετε τα καλύτερα αποτελέσματα, ακολουθήστε τις οδηγίες.

Παρακαλούμε βεβαιωθείτε ότι χειρίζεστε τη γυάλινη πόρτα με ιδιαίτερη προσοχή. Εάν ραγίσει ή σπάσει κάποιο μικρό κομμάτι, ή εάν πάθει κάποια άλλη ζημιά, θα πρέπει να αντικατασταθεί αμέσως, διότι διαφορετικά μπορεί να προκαλέσει τραυματισμούς. Μπορείτε να παραγγείλετε ανταλλακτικές πόρτες σε ένα κατάστημα της Bang & Olufsen.

Καθαρισμός

Πριν καθαρίσετε το μουσικό σύστημα, συνιστούμε να το αποσυνδέετε από την πρίζα για να αποφύγετε το άνοιγμα και το κλείσιμο της γυάλινης πόρτας. Όταν το μουσικό σύστημα είναι αποσυνδεδεμένο από το ρεύμα μπορείτε να ανοίξετε και να κλείνετε τη γυάλινη πόρτα με το χέρι. Χρειάζεται μόνο ελαφριά, απαλή ώθηση για να γίνει αυτό.

Σκουπίστε τη σκόνη από το μουσικό σύστημα, χρησιμοποιώντας ένα στεγνό, μαλακό πανί.

Η γυάλινη πόρτα μπορεί να αφαιρεθεί για να καθαριστεί εσωτερικά εάν χρειάζεται – δείτε σελίδα 23 σε αυτόν τον Οδηγό. Για τον καθαρισμό της γυάλινης πόρτας, συνιστούμε να χρησιμοποιείτε ένα ήπιο καθαριστικό τζαμιών.

Μη χρησιμοποιείτε οινόπνευμα ή άλλους διαλύτες για να καθαρίσετε οποιοδήποτε μέρος του μουσικού συστήματος, της βάσης ή του προσαρτήματος τοίχου. Δε συνιστούμε τη χρήση ειδικών CD καθαρισμού στο μουσικό σύστημα.

Κάρτα μνήμης

Για να εξασφαλιστεί η μεγάλη διάρκεια ζωής των καρτών μνήμης, θα πρέπει να τις χειρίζεστε με προσοχή. Διατηρείτε πάντοτε την κάρτα μέσα στο μουσικό σύστημα, ή στη θήκη που παρέχεται μαζί με την κάρτα. Σημειώστε ότι δεν θα είναι δυνατό να γράψετε ή να φορμάρετε την κάρτα εάν έχετε εφαρμόσει την προστασία από εγγραφή.

Εάν προκύψουν προβλήματα αναπαραγωγής, συνιστούμε να φορμάρετε την κάρτα μνήμης. Θυμηθείτε ότι το φορμάρισμα διαγράφει όλα τα περιεχόμενα της κάρτας μνήμης.



Χειρισμός των CD σας: *Αν το CD λερωθεί από δακτυλικά αποτυπώματα, σκόνη ή βρωμιά, μπορείτε να το καθαρίσετε με ένα μαλακό, στεγνό, πανί χωρίς χνούδια. Δεν πρέπει να χρησιμοποιούνται ποτέ διαλυτικά ή ισχυρά καθαριστικά στα CD και πάντοτε τα CD πρέπει να σκουπίζονται ακτινικά από το κέντρο προς την περιφέρεια. Αποφεύγετε την υπερβολική θερμότητα και υγρασία, και μη γράφετε ποτέ πάνω στα CD.*

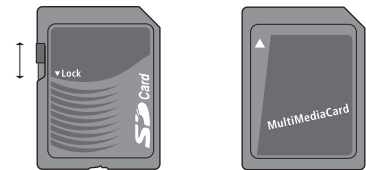

Μπορείτε να προστατεύσετε την κάρτα SD μετακινώντας το προστατευτικό προς τα κάτω.

Ευρετήριο

A.MEM

Αναπαραγωγή από A.MEM, 7
 Διαγραφή από κάρτα μνήμης, 13
 Εγγραφή σε κάρτα μνήμης, 13
 Επαναλαμβανόμενη αναπαραγωγή, 18
 Ονομασία φακέλων και κομματιών, 10
 Τοποθέτηση μίας κάρτας μνήμης, 6
 Τυχαία αναπαραγωγή, 18

CD player

Αναπαραγωγή CD, 7
 Αναπαραγωγή κομματιών με τυχαία σειρά, 18
 Επαναλαμβανόμενη αναπαραγωγή CD για μέχρι
 12 ώρες, 18
 Ονομασία των CD, 10
 Τοποθέτηση CD, 4

Master Link

Προγραμματισμός επιλογής, 26
 Ρύθμιση Ήχου/Εικόνας, 26

N.Music

Play N. MUSIC, 12

N.Radio

Αναπαραγωγή N.RADIO, 12

Ακουστικά

Σύνδεση ακουστικών, 4

Γλώσσα

Αλλαγή της γλώσσας της οθόνης, 18

Διαγραφή

Διαγραφή ονομάτων CD, 16
 Διαγραφή ραδιοσταθμών, 14
 Φορμάρισμα κάρτας μνήμης, 13

Ενδεικτική λυχνία

Η ενδεικτική λυχνία, 4

Επαναλαμβανόμενη αναπαραγωγή

Επαναλαμβανόμενη αναπαραγωγή CD, 18

Επικοινωνία

Επικοινωνία με την Bang & Olufsen, 30

Επιλογή

Προγραμματίστε το μουσικό σύστημα στη σωστή
 Επιλογή, 26

Ηχεία

Σύνδεση των ηχείων, 25

Ήχος

Αλλαγή έντασης ήχου, μπάσων, πρίμων ή
 loudness, 17
 Αλλαγή ήχου από στερεοφωνικό σε
 μονοφωνικό, 14
 Ρύθμιση της έντασης ήχου, 6

Καθαρισμός

Φροντίδα του μουσικού σας συστήματος, 27
 Χειρισμός των CD σας, 27

Καλώδια

Διάταξη των καλωδίων, 23
 Σύνδεση των καλωδίων, 24

Κάρτα μνήμης

Εγγραφή σε κάρτα μνήμης, 13
 Προστασία κάρτα μνήμης από εγγραφή, 27
 Συμβατές κάρτες μνήμης, 13
 Τοποθέτηση κάρτας μνήμης, 6
 Φορμάρισμα κάρτας μνήμης, 13

Κωδικός PIN

Αλλαγή ή διαγραφή του κωδικού PIN, 20
 Ενεργοποίηση του συστήματος κωδικού PIN, 20
 Προετοιμασία κύριου κωδικού, 20
 Σε περίπτωση που ξεχάσετε τον κωδικό σας PIN, 20
 Χρήση του κωδικού PIN, 20

Μενού

Πώς να διαβάζετε τα σύμβολα του μενού, 8
 Πώς να χρησιμοποιείτε τα μενού, 9

Οθόνες

Κατανόηση και αλλαγή των εμφανιζόμενων πληροφοριών, 4 και 18

Ονομασία

Ονομασία CD, 10
 Ονομασία ραδιοφωνικού σταθμού, 10
 Ονομασία φακέλου, 10

Ραδιοφωνικά προγράμματα DAB

Ρύθμιση της κεραίας DAB, 15
 Ρύθμιση της συμπίεσης ηχητικού σήματος DAB – DAB DRC, 15
 Συντονισμός ραδιοσταθμών DAB, 15
 Υποδοχή κεραίας DAB, 24

Ραδιόφωνο

Διαγραφή ραδιοσταθμών, 14
 Ενεργοποίηση του ραδιοφώνου, 7
 Μετακίνηση ραδιοσταθμών, 14
 Ονομασία ραδιοφωνικών σταθμών, 10
 Συντονισμός ραδιοσταθμών, 14

Ρολόι

Εισαγωγή ρυθμίσεων για το ενσωματωμένο ρολόι, 18

Ρυθμίσεις

Ρυθμίσεις ήχου, 17
 Ρύθμιση του ρολογιού, 18

Ρύθμιση για πρώτη φορά

Η διαδικασία πρώτης ρύθμισης, 11

Συνδέσεις

Συνδέσεις κεραίας, 24
 Σύνδεση ακουστικών, 4
 Σύνδεση ηχείων, 25
 Συνδέστε το μουσικό σας σύστημα με ένα σύστημα εικόνας, 25

Συντήρηση

Φροντίδα του μουσικού σας συστήματος, 27

Σύστημα Ήχου/Εικόνας

Προγραμματισμός επιλογής, 26
 Συνδέστε το μουσικό σας σύστημα με ένα σύστημα εικόνας, 25

Ταμπλό χειρισμού

Επισκόπηση του ταμπλό χειρισμού, 6

Τηλεχειριστήριο Βeo4

Χρήση του τηλεχειριστηρίου Βeo4, 21

Τοποθέτηση

Σημεία προσοχής, 22

Τυχαία αναπαραγωγή

Αναπαραγωγή κομματιών με τυχαία σειρά, 18

Υποδοχές

Επισκόπηση των υποδοχών, 24

Χρονοδιακόπτης

Αυτόματη ενεργοποίηση ή απενεργοποίηση του μουσικού σας συστήματος, 19
 Εισαγωγή ρυθμίσεων για το ενσωματωμένο ρολόι, 18
 Ενεργοποίηση της λειτουργίας αναπαραγωγής με χρονοδιακόπτη, 19
 Προβολή, επεξεργασία ή διαγραφή ενός χρονοδιακόπτη, 19

Για τη δική σας πληροφόρηση ...

Οι ανάγκες σας ως χρήστη, εξετάζονται προσεκτικά κατά τη διαδικασία σχεδιασμού και ανάπτυξης ενός προϊόντος Bang & Olufsen και καταβάλουμε ιδιαίτερη προσπάθεια να κάνουμε τα προϊόντα μας εύκολα και άνετα στη χρήση.

Επομένως, ελπίζουμε να διαθέσετε το χρόνο για να μας πείτε τις εμπειρίες σας με το προϊόν της Bang & Olufsen. Οτιδήποτε θεωρείτε σημαντικό – θετικό ή αρνητικό – μπορεί να μας βοηθήσει στην προσπάθεια τελειοποίησης των προϊόντων μας.

Σας ευχαριστούμε!

Γράψτε στη διεύθυνση:

Bang & Olufsen a/s
Customer Service
Peter Bangs Vej 15
DK-7600 Struer

ή τηλεφωνήστε/στελίτε φαξ:

Bang & Olufsen
Customer Service
+45 96 84 45 25 (τηλέφωνο)
+45 97 85 39 11 (φαξ)

ή e-mail μέσω: www.bang-olufsen.com



Απόρριψη Ηλεκτρικού και Ηλεκτρονικού Εξοπλισμού (Waste Electrical and Electronic Equipment ή WEEE) – Προστασία περιβάλλοντος

Το Ευρωπαϊκό κοινοβούλιο και η επιτροπή της Ευρωπαϊκής Ένωσης έχουν εκδώσει την οδηγία περί απόρριψης Ηλεκτρικού και ηλεκτρονικού εξοπλισμού. Σκοπός της οδηγίας είναι η πρόληψη απόρριψης ηλεκτρικού και ηλεκτρονικού εξοπλισμού και η προώθηση της επαναχρησιμοποίησης και ανακύκλωσης καθώς και άλλων μορφών περισυλλογής τέτοιων απορριμμάτων. Συνεπώς η οδηγία αφορά κατασκευαστές, αντιπροσώπους και καταναλωτές.

Η οδηγία WEEE (περί απόρριψης ηλεκτρικού και ηλεκτρονικού εξοπλισμού) απαιτεί τόσο οι κατασκευαστές όσο και οι τελικοί χρήστες να διαθέτουν τον ηλεκτρικό και ηλεκτρονικό εξοπλισμό και εξαρτήματα με περιβαλλοντικά φιλικό και ασφαλή τρόπο, και ο εξοπλισμός και τα απορρίμματα να επαναχρησιμοποιούνται ή συλλέγονται για τα υλικά τους ή την ενέργεια.

Ο ηλεκτρικός και ηλεκτρονικός εξοπλισμός και τα εξαρτήματα δεν πρέπει να απορρίπτονται μαζί με τα συνηθισμένα οικιακά απορρίμματα, όλος ο ηλεκτρικός και ηλεκτρονικός εξοπλισμός και τα εξαρτήματα πρέπει να συλλέγονται και να απορρίπτονται χωριστά.

Τα προϊόντα και οι εξοπλισμοί που πρέπει να συλλέγονται για επαναχρησιμοποίηση, ανακύκλωση και άλλες μορφές περισυλλογής φέρουν τη σήμανση του εικονογράμματος που φαίνεται.

Όταν απορρίπτετε ηλεκτρικό και ηλεκτρονικό εξοπλισμό χρησιμοποιώντας τα συστήματα συλλογής που είναι διαθέσιμα στη χώρα σας, προστατεύετε το περιβάλλον, την ανθρώπινη υγεία και συμβάλλετε στη λογική χρήση των φυσικών πόρων. Η συλλογή ηλεκτρικού και ηλεκτρονικού εξοπλισμού και απορριμμάτων προστατεύει από τον κίνδυνο μόλυνσης της φύσης με τις επικίνδυνες ουσίες οι οποίες μπορεί να υπάρχουν σε ηλεκτρικά και ηλεκτρονικά προϊόντα και εξοπλισμούς.

Το κατάστημα πώλησης της Bang & Olufsen θα σας βοηθήσει και θα σας συμβουλευτεί σχετικά με το σωστό τρόπο απόρριψης για τη χώρα σας.



Το παρόν προϊόν ικανοποιεί τις απαιτήσεις που αναφέρονται στις οδηγίες ΕΕ 89/336 και 73/23.

**CLASS 1
LASER PRODUCT**

Η μαύρη και κίτρινη ετικέτα επάνω στο CD player, προειδοποιεί ότι η συσκευή περιλαμβάνει ένα σύστημα laser που κατατάσσεται στην κλάση 1 των προϊόντων laser. Σε περίπτωση που προκύψουν προβλήματα με το CD player, επικοινωνήστε με το κατάστημα της Bang & Olufsen. Η συσκευή πρέπει να ανοίγεται μόνο από εξουσιοδοτημένο προσωπικό σέρβις.



ΠΡΟΣΟΧΗ: Η χρήση χειριστηρίων, ρυθμίσεων ή διαδικασιών διαφορετικών από αυτών που καθορίζονται εδώ, μπορεί να έχει ως αποτέλεσμα την έκθεση σε επικίνδυνη ακτινοβολία.

Το προϊόν αυτό εμπεριέχει τεχνολογία προστασίας των πνευματικών δικαιωμάτων η οποία προστατεύεται από τις εφευρέσεις ΗΠΑ 4,631,603; 4,577,216; 4,819,098; 4,907,093; και 6,516,132 καθώς και άλλα δικαιώματα πνευματικής ιδιοκτησίας. Η χρήση της τεχνολογίας προστασίας των πνευματικών δικαιωμάτων αυτής θα πρέπει να έχει την έγκριση της Macrovision, και προορίζεται για οικιακή και άλλη περιορισμένη προβολή εκτός αν υπάρχει άλλη εξουσιοδότηση από την Macrovision. Η ανακατασκευή της δομής λειτουργίας ή η αποσυναρμολόγηση απαγορεύονται.

Οι τεχνικές προδιαγραφές, τα χαρακτηριστικά και η χρήση τους υπόκεινται σε μεταβολή χωρίς προειδοποίηση.

